

DF25A/30A

- KULLANICI EL KİTABI
- GARANTİ KİTABI

Her zaman ürününüz ile birlikte bulundurun.
Güvenlik, kullanım ve bakım konularında
önemli bilgiler içermektedir.



Way of Life!

“ÜRÜNÜN İLK ÇALIŞTIRMASI ve BAKIMLARI
SUZUKİ MARİN YETKİLİ SERVİS
TARAFINDAN YAPILMALIDIR”

“DİKKAT..MOTOR BÖLÜMÜ YAĞSIZDIR”

ÖNEMLİ

⚠ UYARI/⚠ DİKKAT/ BİLGİ/ NOT

Lütfen bu el kitabını dikkatlice okuyun ve talimatlara harfiyen uyun. Belirli bilgileri vurgulamak amacıyla ⚠ sembolü ve **UYARI, DİKKAT, BİLGİ** ve **NOT** kelimeleri özel anlam taşımaktadır. Bu işaret ve kelimelerle vurgulanan mesajları özellikle dikkate alın.

⚠ UYARI

Yaralanma ya da ölümlerle sonuçlanabilecek potansiyel tehlikeyi gösterir.

⚠ DİKKAT

Hafif veya orta dereceli yaralanmayla sonuçlanabilecek potansiyel tehlikeyi gösterir.

BİLGİ

Motorda veya teknede arıza ile sonuçlanabilecek potansiyel tehlikeyi gösterir.

NOT:

Talimatları daha anlaşılır kılmak ya da bakımı kolaylaştırmak için özel bilgileri gösterir.



Suzuki ürününüzün çeşitli konumlarında bulunan bu sembol, kullanıcı el kitabındaki önemli bilgilere işaret eder.

KULLANICILAR İÇİN ÖNEMLİ UYARILAR

Uygun önlemlerin alınmaması sizin ve yolcularınızın ölüm veya ciddi yaralanma riskini artırabilir.

- Dıştan takma motorunuzun ilk kullanımından önce bu kullanıcı el kitabının içeriğini iyice öğrenin. Tüm dıştan takma motor özellikleri ve tüm güvenlik ve bakım koşullarını öğrenin.
- Her yolculuktan önce tekne ve motoru inceleyin. Önemli maddeler için SEYİR ÖNCESİ KONTROL bölümüne bakın.

- Teknenin ve motorun tüm çalıştırma ve kullanım özelliklerini iyice öğrenin. Tekne ve motoru kullanmaya alışana kadar düşük ve orta hızlarda kullanın. Bu özellikleri tam olarak öğrenene kadar maksimum performansta çalıştırmaya kalkışmayın.
- Tekne güvenliği ve acil durum ekipmanı taşıyın. Bu önemli ekipmanın içerdikleri; her yolcu için can yeleği (16 fit veya daha uzun tekneler için atılabilir yüzer yastık), yangın söndürücü, ses sinyal cihazı, görsel yardım işaretleri, çapa, sintine pompası, kova, pusula, acil durumda çalıştırma ipi, ekstra yakıt ve yağ, fener, yiyecek ve su, ayna, kürekler, alet çantası ve transistörlü radyo. Başlamadan önce yolculuğunuz için uygun ekipmanı taşıdığınızdan emin olun.
- Motoru kapalı veya havalandırması yetersiz ortamlarda asla çalıştırmayın. Egzoz gazı, renksiz ve kokusuz olan ve ölüm veya ağır yaralanmalara yol açabilen karbon monoksit gazı içerir.
- Yolcularınıza tekneniz nasıl çalıştırılacağı, acil durumlarda ne yapılacağı ve güvenlik ve acil durum ekipmanının nasıl kullanılacağı öğretin.
- Teknenize binerken veya tekneden inerken motor kapağına veya dıştan takma motorun herhangi bir parçasına tutunmayın.
- Teknede herkesin PFD (can yeleği) giydiğinden emin olun.
- Alkol veya ilaç etkisi altında asla tekne kullanmayın.
- Teknenizi yüklerken ağırlığı, tekne içinde dengeli olarak dağıtın.
- Periyodik bakım gereksinimlerine dikkat edin. Gerektiğinde yetkili Suzuki Marine Bayisine danışın.
- Dıştan takma motorun standart parçalarını modifiye etmeyin veya sökmeyin. Bunun yapılması motorun kullanımını güvensiz hale getirebilir.
- Mevcut tüm seyrüsefer kurallarını öğrenin ve bunlara uyun.
- Tüm hava raporlarına dikkat edin. Hava değişken ise yola çıkmayın.
- Yedek parça veya aksesuar alırken son derece dikkatli olun. Suzuki, orijinal Suzuki yedek parçaları/aksesuarları veya dengini kullanmanızı tavsiye eder. Uygun olmayan ya da düşük kalitedeki yedek parçaların veya aksesuarların kullanımı güvenli olmayan çalıştırma koşulları yaratabilir.

ÖNSÖZ

- Volan kapağını asla çıkarmayın (acil durumda çalıştırma hariç).

NOT:

Motora çok yakın bir konuma radyo alıcısı veya navigasyon cihazı anteni takılması durumunda parazit sesi duyulabilir. Suzuki olarak antenlerin motordan en az bir metre mesafeye takılmasını tavsiye ederiz.

Bu kılavuz dıştan takma motorun ayrılmaz bir parçası olarak değerlendirilmeli ve motorun satılması durumunda kılavuz da motorla birlikte teslim edilmelidir. Yeni Suzuki dıştan takma motorunuzu kullanmadan önce bu kılavuzu mutlaka okuyun ve zaman içinde bilgilerinizi tazelemek amacıyla da göz gezdirin. Bu kılavuzda güvenlik, kullanım ve bakım ile ilgili önemli bilgiler bulacaksınız.

Suzuki dıştan takma motoru tercih ettiğiniz için teşekkür ederiz. Lütfen kılavuzu dikkatli bir şekilde okuyun ve arada sırada tekrar göz gezdirin. Bu kılavuzda güvenlik, kullanım ve bakım ile ilgili önemli bilgiler bulacaksınız. Bu kılavuzda sunulan bilgilerin tam olarak bilinmesi, güvenli ve keyifli tekne gezintilerinizin teminatı olacaktır.

Bu kılavuzdaki bütün bilgiler, yayın tarihindeki en son ürün bilgilerine dayanmaktadır. Düzeltmeler ve diğer değişiklikler neticesinde dıştan takma motor ile kılavuz arasında farklılıklar oluşabilir. Suzuki, önceden bildirmeksizin, değişiklik yapma hakkına sahiptir.

İÇİNDEKİLER

TANIMLAMA NUMARASININ YERİ	5
YAKIT VE YAĞ.....	5
GÜVENLİK ETİKETLERİNİN YERLERİ	8
PARÇALARIN YERLERİ	10
MOTORUN MONTAJI.....	16
AKÜNÜN TAKILMASI	17
ELEKTRİKLİ AKSESUARLARIN KULLANIMI	19
PERVANENİN SEÇİLMESİ VE TAKILMASI	19
AYAR.....	20
UYARI SİSTEMİ.....	23
ARIZA TEŞHİS SİSTEMİ	26
YAĞ DEĞİŞİMİ HATIRLATMA SİSTEMİ.....	27
MOTOR BAYILMA UYARI SİSTEMİ.....	28
TİLT SİSTEMLERİNİN KULLANILMASI (DF25A/25AR/30A/30AR).....	29
TİLT SİSTEMLERİNİN KULLANILMASI.....	32
TİLT SİSTEMLERİNİN KULLANILMASI (DF25AT/25ATH/30AT/30ATH).....	33
SEYİR ÖNCESİ KONTROL	35
RODAJ.....	37
KULLANMA.....	38
MOTORUN SÖKÜLMESİ VE NAKLEDİLMESİ.....	51
RÖMORKLA TAŞIMA.....	53
KONTROL VE BAKIM	54
SU KANALLARININ YIKANMASI... ..	63
SUYA BATMIŞ MOTOR	65
MUHAFAZA PROSEDÜRÜ	66
MUHAFAZADAN SONRA	67
ARIZANIN GİDERİLMESİ.....	67
TEKNİK DEĞERLER.....	69
EC-YÖNETMELİĞİ İLE İLGİLİ BİLGİLER	69
YAĞ DEĞİŞİMİ HATIRLATMA SİSTEMİ AKIŞ ÇİZELGESİ.....	70

TANIMLAMA NUMARASININ YERİ

Dıştan takma motorun model ve tanımlama numaraları sabitleme braketini üzerine zimbalandırılmıştır. Bir parça siparişi verileceği zaman ya da motorun çalınması durumunda bu numaraları bilmeniz önemlidir.

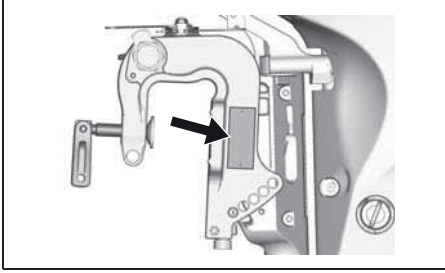

YAKIT VE YAĞ

BENZİN

Suzuki, mümkün olan her yerde, minimum 91 oktan oranına (Araştırma yöntemi) sahip alkol-süz ve kurşunsuz benzin kullanmanızı önermektedir. Bununla birlikte, aşağıdaki talimatlara uyulması koşuluyla, eşdeğer oktan içerikli kurşunsuz benzin ve alkol karışımları da kullanılabilir.

BİLGİ

Kurşunlu benzin kullanılacak olursa motor zarar görebilir. Yanlış tipte veya kalitesiz yakıt kullanılması durumunda motor ve yakıt sistemi zarar görebilir veya performans olumsuz etkilenebilir.

Sadece kurşunsuz benzin kullanınız. Tavsiye edilen oktan değerinden düşük veya içinde tortu bulunan, kirli veya su katılmış yakıt kullanmayın.

NOT:

Oksijenize yakıtlar , içinde alkol gibi oksijen taşıyabilen katkı maddeleri içeren yakıtlardır.

Suzuki, tekninizin yakıt deposu (depoları) ile dıştan takma motor(lar) arasına bir su ayırıcı yakıt filtresi takmanızı tavsiye eder. Bu tip yakıt filtreleme sistemleri tekninizin yakıt deposunda (depolarında) bulunabilecek suyun, motorun elektronik yakıt püskürtme sistemini kirletmesini önler. Su girişi nedeniyle oluşan kirlilik, motor performansının düşmesine ve ayrıca elektronik yakıt püskürtme sistemi parçalarının zarar görmesine neden olabilir.

Su ayırıcı yakıt filtresi sistemleri ve bu sistemlerin kurulumuna yönelik tavsiyeleri yetkili Suzuki Marine Bayinizden alabilirsiniz.

Gaz/Etanol Karışımları

Gazol olarak da bilinen kurşunsuz benzin ve etanol (tahıl alkolü) karışımları bazı yerlerde ticari olarak piyasaya sunulmaktadır. Maksimum %10 etanol içeren benzin, dıştan takma motorda kullanılabilir. Bu gaz-etanol karışımı oktan değerinin tavsiye edilen benzin oktan değerinden düşük olmamasına dikkat edin.

Aşağıdaki işaretlere sahip benzin kullanın.



Benzin/Alkol Karışımları için Pompa Etiketleri

Bazı ülkelerde, benzin/alkol karışımlarının dağıtımında kullanılan pompaların, alkol içeriklerinin tipi ve yüzdesi ile içerdikleri önemli katkı maddeleri bakımından etiketlenmeleri gerekmektedir. Bu tür etiketler özel bir yakıt karışımının yukarıda belirtilen gereksinimleri karşılayıp karşılamadıklarını saptamak için size yeterince bilgi sağlayabilir. Başka bazı ülkelerde ise pompalar alkol ve katkı maddelerinin tipleri ve içerikleri konusunda yeterli bilgiyi taşıyabilir. Kullanmaya niyetlendiğiniz yakıtın bu gereksinimleri taşıyıp taşımadıklarından emin değilseniz, pompa operatörüne veya yakıt tedarikçisine danışın.

NOT:

Benzin/alkol karışımı yakıt kullanımında motorun performansı ya da yakıt ekonomisinden memnun kalmamanız durumunda alkol İçermeyen kurşunsuz benzin kullanımına dönmelisiniz. Kullandığınız benzin/alkol karışımının oktan değerinin 91 (araştırma metodu) olduğundan emin olun.

Motor vuruşu yaparsa, markalar arasında farklar bulunduğundan başka bir akaryakıt markası kullanın.

Kurşunsuz benzin buji ömrünü uzatır.

⚠ UYARI

Benzin son derece yanıcı ve zehirli bir maddedir. Yangına sebep olabilir ve insan ve hayvan sağlığına zararlıdır.

Yakıt doldururken daima aşağıdaki önlemleri alın:

- Yetişkin olmayan bir kişinin yakıt doldurmasına asla izin vermeyin.
- Taşınabilir bir yakıt deposu kullanıyorsanız daima motoru durdurun ve yakıt deposunu teknenin dışına alarak dolun.
- Taşabileceğini ya da güneş altında ısınarak genişleyebileceğini düşünerek yakıt deposunu tamamen doldurmayın.
- Etrafa yakıt sıçratmamaya dikkat edin. Sıçrarsa hemen silin.
- Sigara içmeyin ve açık alev ve kıvılcımdan uzak tutun.

BİLGİ

Uzun süre yakıt deposunda beklemiş benzin motora zarar verebilecek şekilde verniklenmiş veya koyulaşmış olabilir.

Her zaman yeni benzin kullanın.

BİLGİ

Alkol içeren yakıt boyalı yüzeylere zarar verebilir ve bu da garanti kapsamı içinde değildir.

Alkol içeren yakıt dolumu yaparken taşımaya veya sıçratmamaya özen gösterin. Yakıt sıçrarsa hemen silin.

NOT:

Harici yakıt deposu, motora ait bir parça olarak algılanmalı ve yakıt saklama kabı olarak kullanılmamalıdır.

MOTOR YAĞI

BİLGİ

Düşük kaliteli motor yağı kullanılması motor performansını ve ömrünü olumsuz etkiler.

Suzuki, 4-zamanlı Suzuki Marine Motor yağı veya eşdeğerini kullanmanızı tavsiye eder.

Motor yağı seçimi, motor performansını ve ömrünü etkileyen başlıca faktörlerden biridir. Daima iyi kalitede bir motor yağı seçin.

Suzuki, SAE 10W-40 veya 10W-30 sınıfında 4-ZAMANLI SUZUKI MARINE MOTOR YAĞI kullanmanızı tavsiye eder. 4-ZAMANLI SUZUKI MARINE MOTOR YAĞI temin edilemiyorsa, aşağıdaki tablo doğrultusunda bölgenizdeki ortalama sıcaklıklara göre NMMA sertifikalı FC-W veya iyi kalitede 4-zamanlı motor yağı seçin.

API Sınıfı	SAE Viskozite Sınıfı
SG	
SH	10W-40
SJ	
SL	
SM	10W-30
SN	

SICAKLIK ● °C -20 -10 0 10 20 30 40
°F -4 14 32 50 68 86 104

NOT:

Çok soğuk havalarda (5°C'nin altı) çabuk marş alma ve düzgün çalışma amacıyla SAE (veya NMMA FC-W) 5W-30 yağ kullanın.

DİŐLİ YAĐI

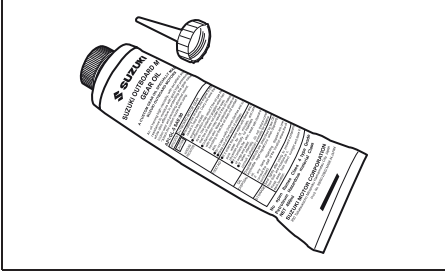

Suzuki, SUZUKI DİŐTAN TAKMA MOTOR DİŐLİ YAĐI kullanmanızı tavsiye eder. Temin edilemiyorsa, API sınıflandırma sistemi dahilinde GL-5 özelliĐi taşıyan SAE 90 hypoid diŐli yaĐı kullanabilirsiniz.

GÜVENLİK ETİKETLERİNİN YERLERİ

Dıştan takma motorun veya yakıt deposunun üzerindeki etiketleri okuyun ve talimatları uygulayın. Tüm etiketleri anladığınızdan emin olun.

Dıştan takma motorun veya yakıt deposunun üzerindeki etiketleri koruyun. Herhangi bir nedenle sökmeyin.

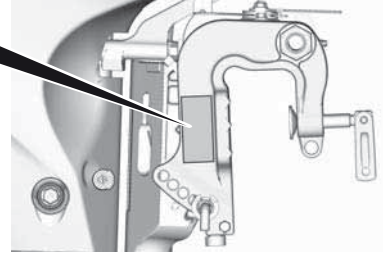
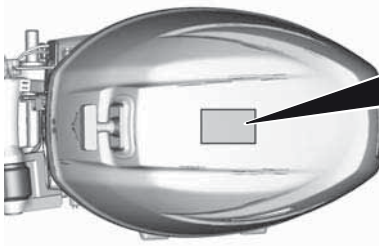

All models except for EU

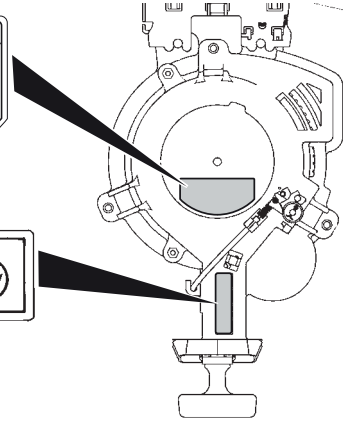
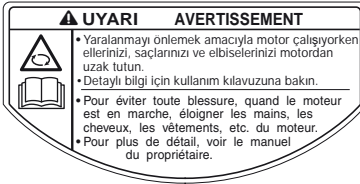

Etiket sembolü anlamları

Bu semboller şu anlama gelir;



: Genel uyarı sembolü
(Dikkat veya Uyarı)



: Kullanım kılavuzunu dikkatlice okuyun



: Kumanda kolu/vites kolunun çalışması - iki yönlü; İleri/Boş/Geri



: Motor çalıştırma



: Yangın nedeniyle tehlike



: Motorun yan yatırılmasından kaynaklanan tehlike



: Dönen parçalar nedeniyle tehlike

BENZİN



 LISTED
 MODEL NO: 100
 16 32

SON DERECE YANICI
 SADECE MOTOR YAKITI OLARAK - YAKITTA ÖZELİYLE RANGKUR BİLEŞİMLERİ İÇERİMLER

TEHLİKE
 YATILMASI DURUMUNDA ENİLENE ZARARLI YETİ OLUNUCUL, ÇOCUKLARDAKI UZAK TUTULAN
 TUTULMASI HALİNDE, KULLANILAN ALI KULLANILAN, İZLENİM, ÇOCUKLARA BİLEŞİRİLİR.

DİKKAT
 KULLANILAN ÖZELİNİN DİKKETİNE KAYIYALI TUTULAN, İZLENİM KULLANILAN VE AÇIK ALYEDİN UZAK TUTULAN
 DÜŞÜNTÜDE, İYİ HAVALANDIRMA BİR YERDE BİLEŞİRİLİR İÇİN UZUN SURELİ YAKIT DEPOLAMA İÇİN KULLANILAN
 MATEYİ İZLENİMİNİN KULLANILAN MOTORU SADECE BİR YAKIT OLARAK KULLANILAN.



 UYARI	 AVERTISSEMENT
<ul style="list-style-type: none"> • Fazla doldurmayın. Depoda belirtildiği gibi güvenli dolun seviyesine kadar doldurun. • İyi havalandırılmış bir alanda depolayın. • Depo, çalkalanmaya ve mekanik hasara karşı korunmalıdır. • Doldurmak için depoyu teknedan çıkarm. • Motoru çalıştırmadan önce kapaktaki havalandırma için açın. • Açınma belirtileri gösteriyorsa, çatlak ya da eksikse yeni bir kapak contası takın. • Diğli belirtilenleri açın sıkmayın. 	<ul style="list-style-type: none"> • Ne pas trop remplir le réservoir. Remplir le réservoir jusqu'au niveau sécuritaire de remplissage comme spécifié sur le réservoir d'essence. • Ranger dans un endroit bien aéré. • Le réservoir doit être rangé pour éviter les chocs de bouge et dommages mécaniques. • Sortir le réservoir du bateau pour retirer le joint d'essence. • Ouvrir le bouchon d'aération du bouchon de réservoir avant le démarrage du moteur. • Remplacer le joint d'étanchéité du bouchon de réservoir s'il montre un signe d'usure, de fuite ou s'il est manquant. • Ne pas trop serrer les accouplements flexibles.

BENZİN
SON DERECE YANICI
 DİKKAT İÇİN TEHLİKELİ ÇOK YANICI





GASOLINA
PELIGRO FLAMABLE
 DİKKAT İÇİN, SADECE YAKIT OLARAK KULLANILAN

PARÇALARIN YERLERİ

YEKELİ MODEL (DF25A/30A)

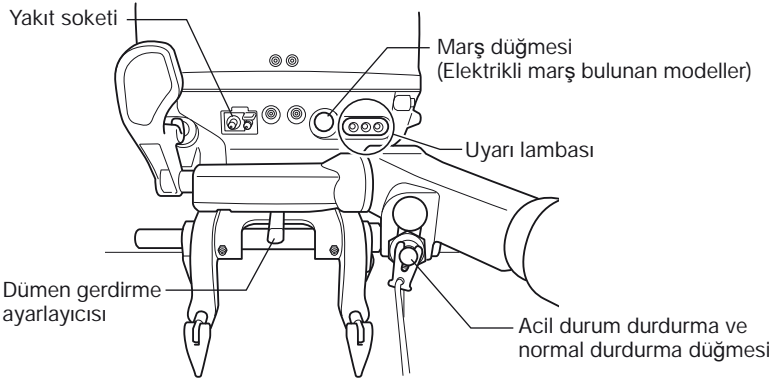
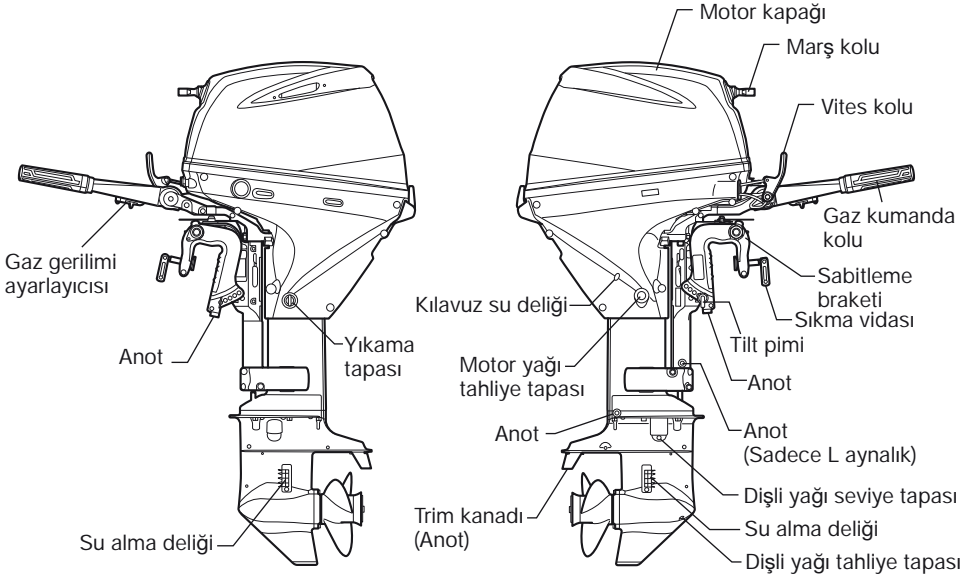

YEKELİ MODEL (DF30AQ)

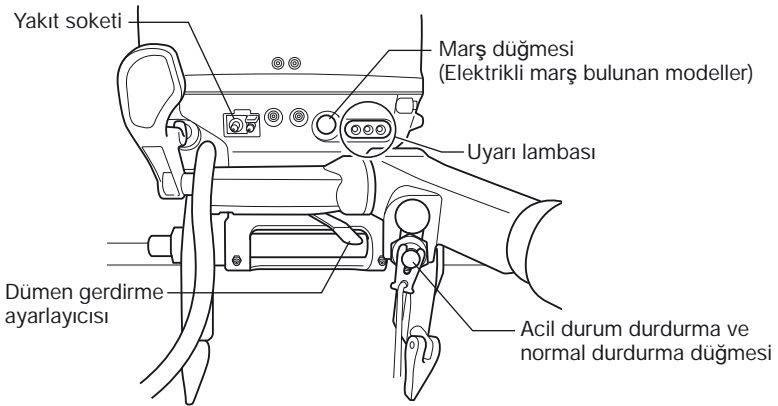
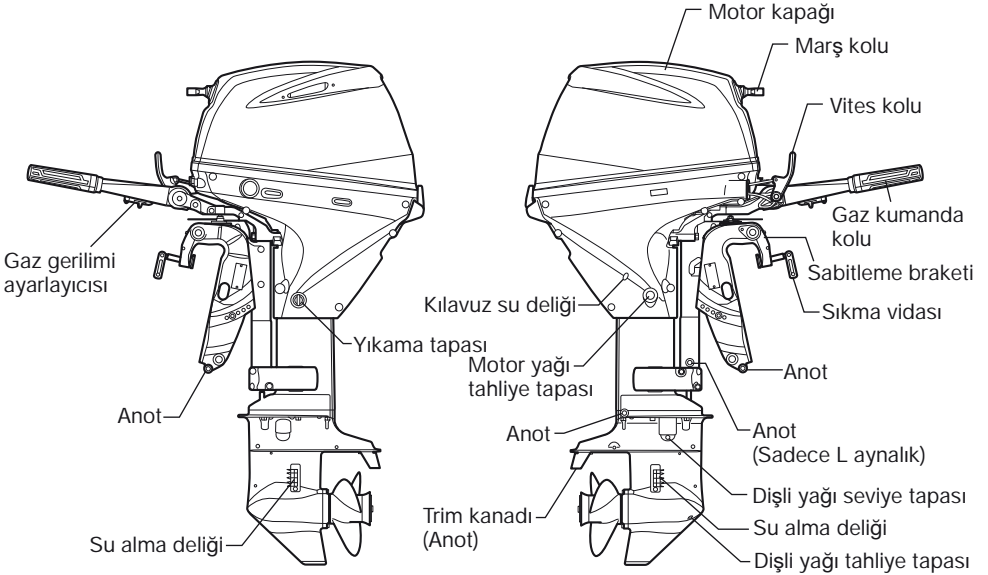

YEKELİ MODEL (DF25ATH/30ATH)

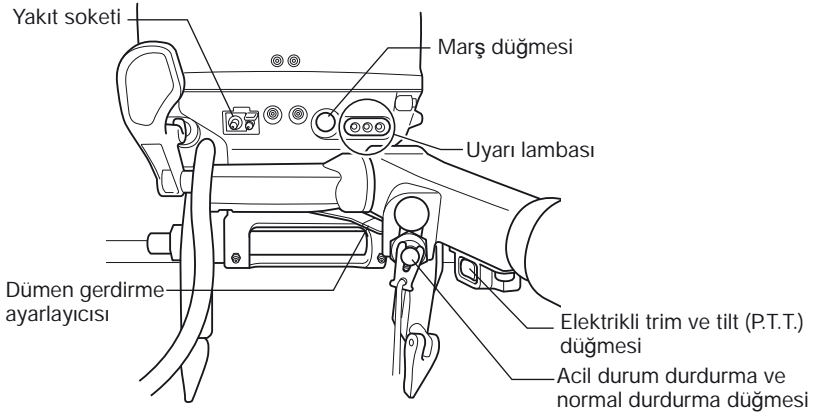
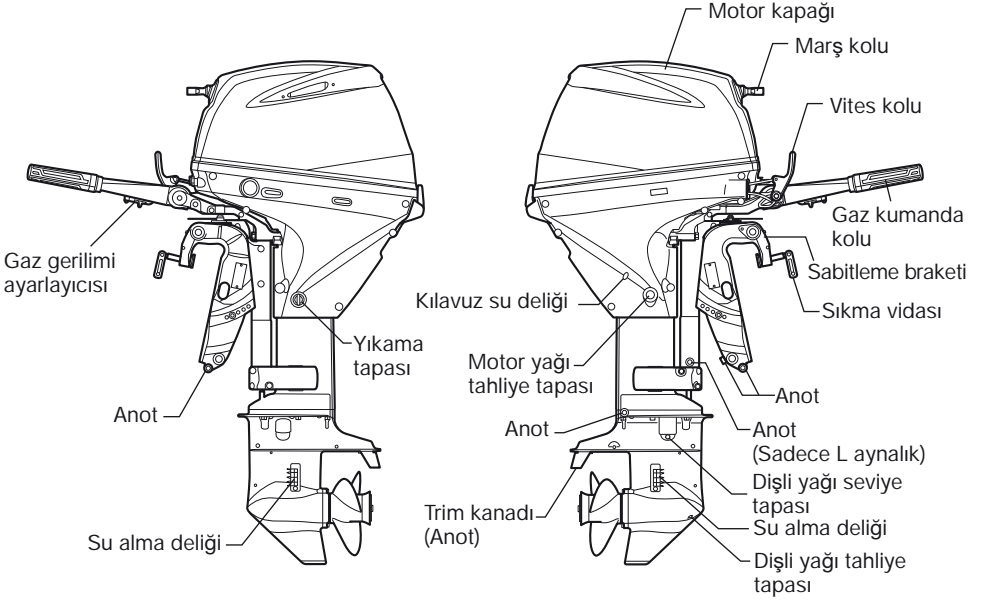

UZAKTAN KUMANDALI MODEL (DF25AR/30AR)

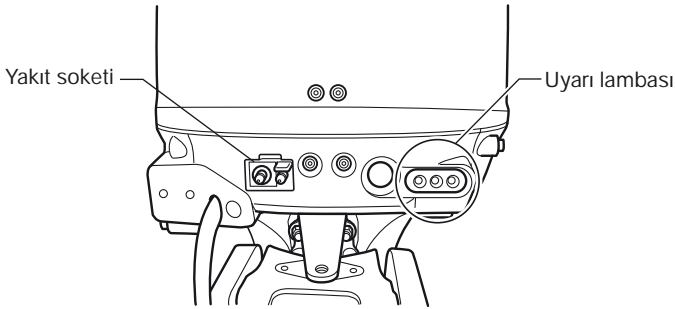
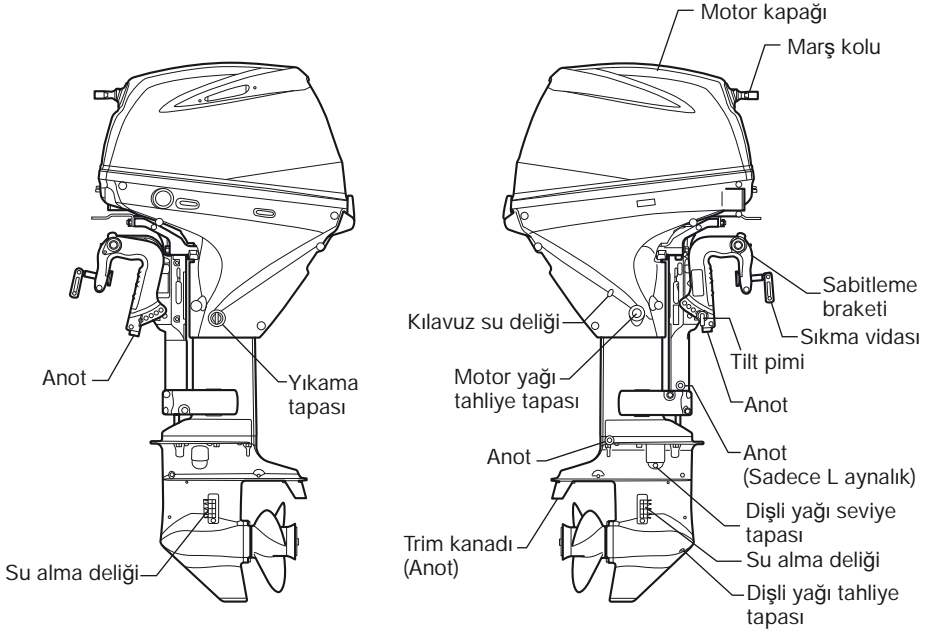

UZAKTAN KUMANDALI MODEL (DF25AT/30AT)

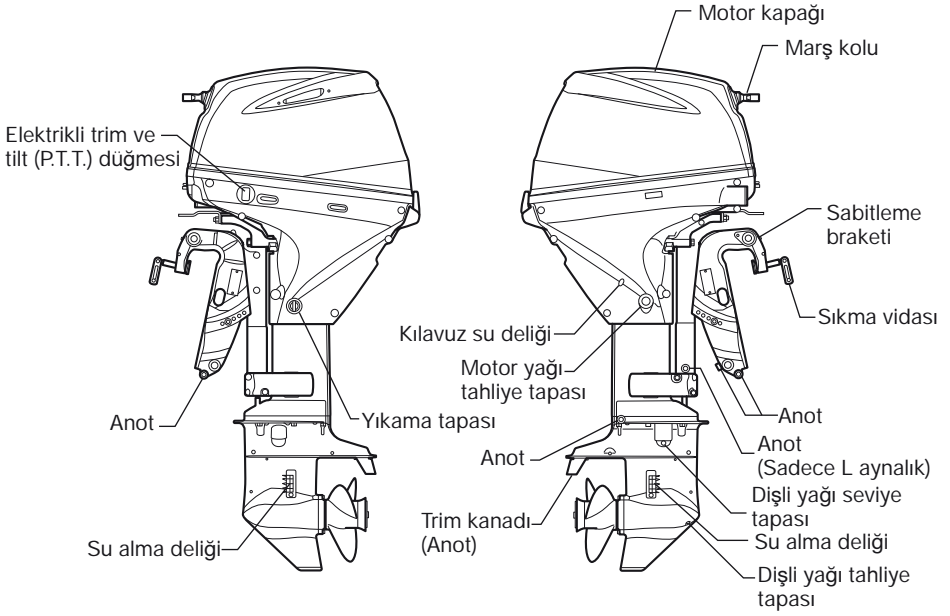

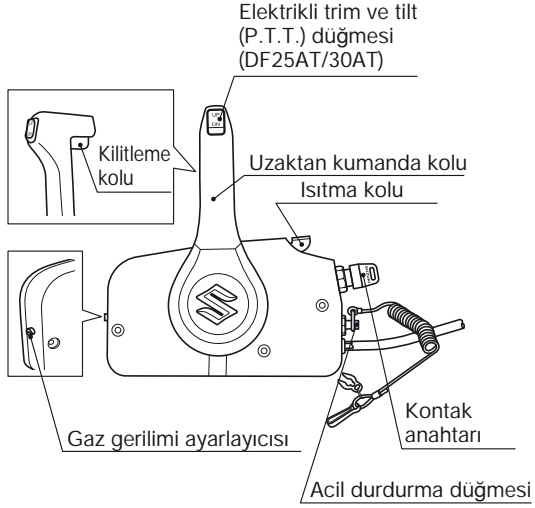

UZAKTAN KUMANDA MODÜLÜ (DF25AR/25AT/30AR/30AT)

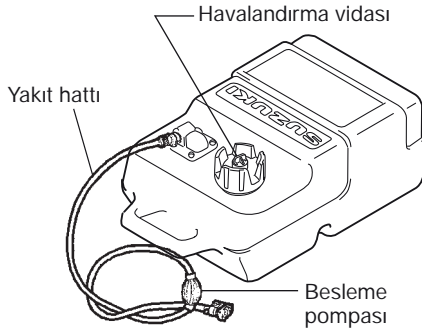

YAKIT DEPOSU (Tüm modeller)

MOTORUN MONTAJI

⚠ UYARI

Teknenize gereğinden yüksek beygir gücüne sahip motor takmak tehlikeli olabilir. Gereğinden fazla beygir gücü gövde üzerinde güvenlik sorunlarına neden olur ve kullanımda da zorluklara yol açar. Tekne aşırı yük altına girer ve gövde hasarları oluşabilir.

Teknenin "Sertifika Plakası" üzerinde belirtilen maksimum beygir gücünü aşan bir dıştan takma motoru monte etmeyin. Sertifika plakasını bulamıyorsanız yetkili Suzuki Marine Bayiniz ile temas kurun.

YEKELİ MODEL

Uygun aynalık yüksekliği iyi bir performans için önemlidir. Çok yüksek bir aynalık üzerine monte edilen motor, güç kaybı ya da aşırı ısınma ile sonuçlanacak şekilde pervanenin kaymasına neden olur. Çok alçak bir aynalık üzerine monte edilen motor, hızın azalmasına neden olacak şekilde sürtünmeyi artıracaktır. Motor tamamen indirildiğinde, anti-kavitasyon plakasının, teknenin karinasının 0-25 mm altına geldiğinden emin olun.

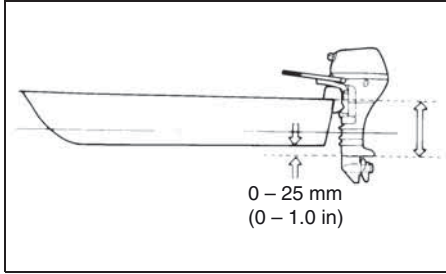

BİLGİ

Anti-kavitasyon plakasının su yüzeyinin üstünde olması aşırı ısınmaya neden olur ve dıştan takma motor hasar görebilir.

Anti-kavitasyon plakası su yüzeyinde kalacak şekilde motoru kullanmayın.

Motoru aynalığın ortasına hizalayın ve sıkma rondelası vidalarını 1 elle sıkarak sabitleyin. Motoru tam ortaladığınızdan emin olun, aksi takdirde, tekne çalışma esnasında bir yana çekecektir.

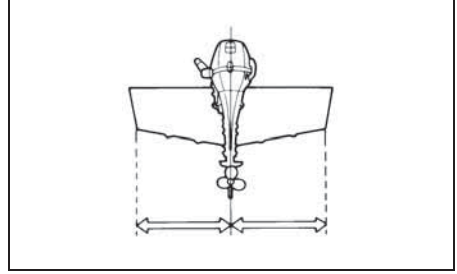

Cıvataları 2, pulları 3, pulları 4 ve somunları 5 gösterildiği gibi takın ve cıvataları sırayla sıkın. Su sızıntısını önlemek için delikleri sızdırmazlık maddesi ile kapattığınızdan emin olun.

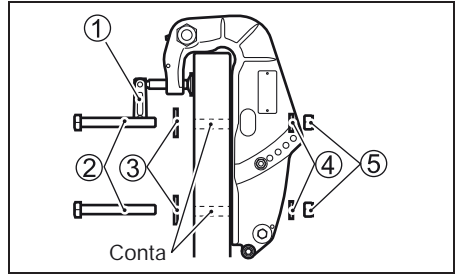
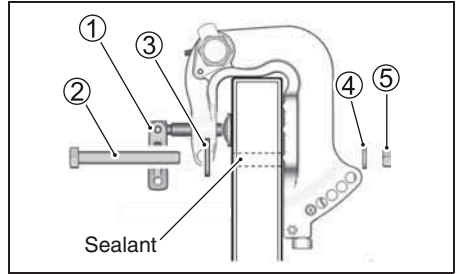

BİLGİ

Dıştan takma motoru mekanik deneyime sahip olmadan veya nerede delik açacağınızdan emin olmadan aynalığa monte etmeye çalışırsanız, tekneye ciddi şekilde zarar verebilirsiniz.

Mekanik deneyiminiz yoksa veya teknenin aynalığında nereye delik açacağınızdan emin değilseniz, motoru yetkili Suzuki Marine Bayisine monte ettirmenizi tavsiye ederiz.

Motoru monte ettikten sonra, dümen ve tilt hareketinin, teknenin herhangi bir parçası tarafından engellenmediğini kontrol edin. Ayrıca akü kablosunun (mevcut ise) motorun hareketini engellemediğinden emin olun.

⚠ UYARI

Aynalığa iyi sabitlenmemiş motor yerinde çıkabilir.

Motoru aynalığa civataladığınızdan emin olun. Sadece sabitleme vidaları ile bağlanması durumunda yerinden kurtulabilir. Sabitleme vidalarının sıklığını düzenli olarak kontrol edin.

UZAKTAN KUMANDALI MODEL

Suzuki, dıştan takma motor kumandaların ve göstergelerin yetkili Suzuki Marine Bayisi tarafından takılmasını önemle tavsiye eder. Yetkili bayi gerekli alet, ekipman ve bilgiye sahiptir.

⚠ UYARI

Dıştan takma motorun ve ilgili kumanda ve göstergelerin doğru şekilde takılmaması kişisel yaralanmalara ve hasara yol açabilir.

Suzuki, dıştan takma motor kumandaların ve göstergelerin yetkili Suzuki Marine Bayisi tarafından takılmasını önemle tavsiye eder. İşlemlerin doğru yapılabilmesi için yetkili bayi gerekli alet, ekipman ve bilgiye sahiptir.

AKÜNÜN TAKILMASI

AKÜ GEREKSİNİMLERİ ELEKTRİKLİ MARŞ BULUNAN MODEL- LER

650 Marine Marş Amp. (MCA)/ABYC,
veya 512 Soğuk Marş Amp. (CCA)/SAE
veya 160 Yedek Kapasite (RC) Dakika/SAE
veya 12 Volt, 70 AH

NOT:

- Yukarıda belirtilen teknik özellikler, motorun çalışması için gereken minimum akü değerleridir.
- Teknedeki ilave elektrik yükleri daha yüksek kapasiteli akülerin kullanılmasını gerektirir. Tekne ve motor toplam elektrik ihtiyacı için uygun olan akü kapasitesini belirlemek amacıyla yetkili Suzuki Marine Bayinize danışın.
- Çift amaçlı (Marş/Derin Döngülü) aküler yukarıda belirtilen minimum özellikleri (MCA, CCA veya RC) karşılamaları şartıyla kullanılabilir.
- Derin Döngülü aküleri ana marş aküsü olarak kullanmayın.
- Paralel bağlanan akülerin, tip, kapasite, üretici ve yaşları aynı olmalıdır. Değiştirilmeleri gerektiğinde, akülerin takım olarak değiştirilmesi gerekir. Gerekli akü takma bilgileri için yetkili Suzuki Marine Bayinize danışın.

AKÜNÜN TAKILMASI

Aküyü, teknenin titreşimden uzak ve kuru bir yerine sabitleyin.

NOT:

- Akünün kapalı bir akü muhafazası içerisine yerleştirilmesi tavsiye edilir.
- Akü bağlantıları gerçekleştirilirken, akü kablolarını akü kutup başlarına sabitlemek için altıgen somunlar kullanılmalıdır.

Aküyü bağlamak için, öncelikle motordan gelen kırmızı kabloyu akünün pozitif terminaline, motordan gelen siyah kabloyu ise akünün negatif terminaline bağlayın.

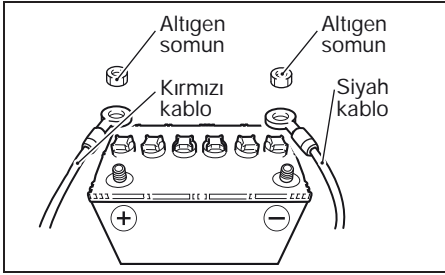

Aküyü sökmek için, öncelikle negatif terminale bağlı olan siyah kabloyu, ardından pozitif terminale bağlı olan kırmızı kabloyu ayırın.

Suzuki, terminaller arasında istem dışı kısa devre oluşumunu engellemek amacıyla pozitif terminale kapak takmanızı tavsiye eder. Terminal kapakları temini için yetkili Suzuki Marine Bayinizle temas kurun.

⚠ UYARI

Aküyü yakıt deposunun yakınına koyarsanız aküden çıkan kıvılcım, benzini tutuşturup yangın ve/veya patlamaya neden olabilir.

Yakıt deposunu aküyle aynı bölme/alana koymayın.

⚠ UYARI

Aküler, yanıcı hidrojen gazı üretir ve alev veya kıvılcıma maruz kalırsa patlayabilir.

Akü yakınında çalışırken asla sigara içmeyin veya kıvılcım oluşumuna neden olmayın. Aküye kıvılcım veya alev yaklaştırmayın. Akü şarj edilirken kıvılcım oluşmaması için, şarj cihazını çalıştırmadan önce şarj cihazı kablolarını uygun terminallere bağlayın.

⚠ UYARI

Akü asidi zehirli ve aşındırıcıdır. Ciddi yaralanmaya neden olabilir ve boyalı yüzeylere hasar verebilir.

Göz, deri, kıyafet veya boyalı yüzeylere temasından kaçının. Akü asidinin belirtilenlerden herhangi birine temas etmesi durumunda, derhal bol miktarda suyla yıkayın. Asidin göz veya deri ile teması halinde derhal tıbbi yardım alın.

BİLGİ

Elektrik sistemi veya parçaları, akü ile ilgili önlemler doğru alınmazsa hasar görebilir.

- Akü kablolarını mutlaka doğru şekilde takın.
- Motor çalışırken akü kablolarını aküden ayırmayın.

ELEKTRİKLİ AKSESUARLARIN KULLANIMI

Elektrikli aksesuarları kullanabilmek için 70 AH veya daha yüksek kapasiteli akü, düzeltici ve ilgili donanımlar temin etmelisiniz. (Sadece çekmeli marş bulunan model).

BİLGİ

Elektrikli aksesuarları doğrudan motorun güç soketine bağlarsanız elektrikli aksesuarlar hasar görebilir.

Teknenin lambaları ve elektrikli aksesuarlarını aküye bağlayın. Doğru kablo bağlantısı hakkında bilgi için yetkili Suzuki Marine Bayinize danışın.

Aksesuarlara temin edilen güç (DC 12V) miktarı motorun çalışma şartlarına bağlıdır. Ayrıntılı bilgi için lütfen yetkili Suzuki Marine Bayiniz ile görüşün.

NOT:

Belli çalıştırma koşulları altında elektrikli aksesuarlar için çok fazla güç harcanması akünün boşalmasına neden olabilir.

NOT:

Güç soketi bulunan modellerde, güç kaynağı kullanılmadığında su girişini önlemek için şarj kablosunu prizden çıkarın ve kapağı takın.

PERVANENİN SEÇİLMESİ VE TAKILMASI

PERVANENİN SEÇİLMESİ

Dıştan takma motorda kullanım koşullarına uygun bir pervanenin seçilmesi çok önemlidir. Motoru tam hızla çalıştırdığınızda, teknenin hızı kullandığınız pervaneye bağlıdır.

Tam gazda, aşırı yüksek motor devri motora zarar verirken, düşük motor devri de performansı olumsuz etkiler. Kullanım esnasında taşınan yük de pervane seçimini etkiler. Hafif yük, eğimi fazla pervane gerektirir; ağır yük ise daha az eğim gerektirir. Yetkili Suzuki Marine Bayisi uygun pervane seçimi için size yardımcı olacaktır.

BİLGİ

Çok yüksek ya da çok düşük eğime sahip bir pervanenin takılması, motorun maksimum devrini olumsuz etkiler ve motorun ciddi şekilde hasar görmesine neden olabilir.

Yetkili Suzuki Marine Bayinizden uygun pervane seçimi için size tavsiyelerde bulunmasını isteyin.

Teknenizi tam gazda çalıştırırken, minimum yük koşullarında motor devrini ölçmek için bir takometre kullanarak pervanenizin teknenizle kullanım için uygun olup olmadığını belirleyebilirsiniz. Uygun bir pervane kullanıyorsanız, motor devri aşağıdaki aralıkta olacaktır:

Tam gaz devir aralığı	DF25A	5000 – 6000 dev/dak
	DF30A	5300 – 6300 dev/dak

Motor devri bu aralıkta değilse, hangi pervane boyutunun sizin için en uygun olduğunu belirlemek için yetkili Suzuki Marine Bayinize danışın.

⚠ UYARI

Pervaneyi takarken veya çıkarırken uygun önlemlerin alınmaması ciddi kişisel yaralanmalara neden olabilir.

Pervaneyi takarken veya çıkarırken:

- Motorun istem dışı çalışmaması için vites konumunu her zaman "Boş" konuma getirin ve acil durdurma anahtarı kilit plakasını çıkarın.
- Ellerinizi korumak için eldiven giyin ve pervane kanatları ile kavitasyon önleyici plaka arasına bir tahta blok koyarak pervaneyi "kilitleyin".

Dıştan takma motora pervane takmak için aşağıdaki işlemleri uygulayın:

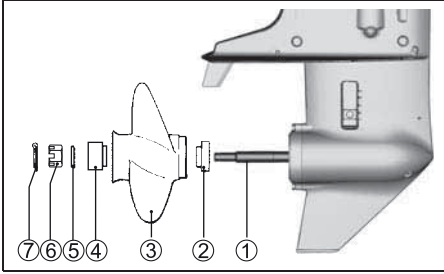

1. Korozyonu önlemeye yardımcı olmak için pervane mili kamalarını 1 bol miktarda Suzuki suya dayanıklı gresle kaplayın.
2. Durdurucuyu 2 mile yerleştirin.
3. Pervaneyi 3 pervane mili kamaları ile hizalayın ve pervaneyi milin üzerine kaydırın.
4. Boşluk ayar pulunu 4 ve pulu 5 mile yerleştirin.
5. Pervane somununu 6 takın ve tork anahtarıyla 20 – 30 N·m tork değerine sıkın.
6. Pervane somunundaki oluklarla mildeki deliği hizalayın takın ve kilit pimini 7 takarak yerinden çıkmayacak şekilde uçlarını eğin.

Pervaneyi çıkarmak için yukarıdaki işlemleri tersten uygulayın.

TRİM AÇISININ AYARLANMASI

Dümen dengesinin ve iyi performansın korunmasına yardımcı olmak için, aşağıda gösterildiği şekilde, uygun trim açısını her zaman muhafaza edin. Uygun trim açısı, çalıştırma koşullarının yanı sıra, tekne, motor ve pervane kombinasyonuna da bağlı olarak değişir.

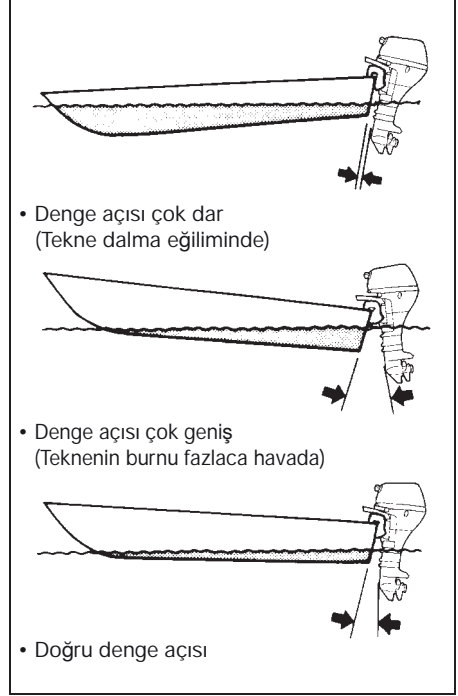

- Denge açısı çok dar
(Tekne dalma eğiliminde)

- Denge açısı çok geniş
(Teknenin burnu fazlaca havada)

- Doğru denge açısı

DF25A/25AR/30A/30AR

Trim açısının ayarlanması gerekip gerekmediğini tespit etmek için tekneye dolaşın.

Trim açısını ayarlamak için:

1. Motoru tamamen yukarı kalkık konumda tutun.
(YUKARI KALDIRMA KİLİT KOLU bölümüne bakın.)
2. Tilt pimini A istenen deliğe ayarlayın.

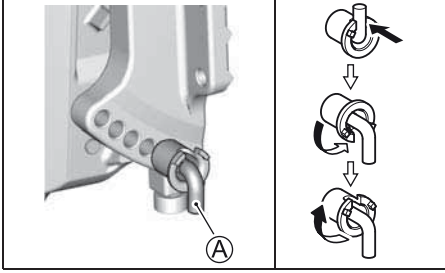

3. Motoru aşağı indirin.

Pruvayı alçaltmak için pimi tekneye doğru hareket ettirin. Pruvayı yükseltmek için pimi tekneden dışarı doğru hareket ettirin.

DF30AQ

Trim açısının ayarlanması gerekip gerekmediğini tespit etmek için tekneye dolaşın.

Trim açısını ayarlamak için:

1. Motoru tamamen yukarı kalkık konumda kilitleyin.
(TİLT KİLİTLEME KOLU bölümüne bakın.)
2. Tilt pimini A sabitleyen cıvataları B gevşettin. Tilt piminin A yerini değiştirin ve somunları sıkın.

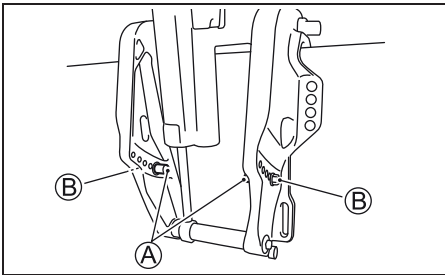

3. Motoru aşağı indirin.

Pruvayı alçaltmak için pimi tekneye doğru hareket ettirin. Pruvayı yükseltmek için pimi tekneden dışarı doğru hareket ettirin.

⚠ UYARI

Trim açısı, dümen dengesini büyük ölçüde etkiler. Trim açısı çok darsa, tekne "dalma eğilimindedir" veya "pruvayı döndürmek zorlaşır". Trim açısı çok genişse, tekne bir yandan diğerine "yalpalayabilir" veya yukarı ve aşağı "inip çıkabilir" olabilir. Dümen kontrolünün kaybedilmesine neden olabilecek bu koşullar, yolcuların denize düşmesine neden olabilir.

Uygun trim açısını, çalışma koşullarının yanı sıra, tekne, motor ve pervane kombinasyonuna bağlı olarak ayarlayın.

⚠ UYARI

Motoru trim pimi çıkarılmış olarak kullanırsanız, dümeni arzu ettiğiniz gibi kontrol edemeyebilirsiniz.

Motoru trim pimi çıkarılmış halde kullanmayın.

DF25AT/25ATH/30AT/30ATH

Trim açısının ayarlanması gerekip gerekmediğini tespit etmek için tekneye dolaşın. Elektrikli Trim ve Tilt sistemi ile trim açısını ayarlayın. ELEKTRİKLİ TRİM VE TİLT bölümüne bakın.

İyi bir performans elde edilemiyorsa motor montaj yüksekliği ile ilgili bir sorun olabilir. Destek için yetkili Suzuki Marine Bayinize danışın.

⚠ UYARI

Trim açısı, dümen dengesini büyük ölçüde etkiler. Trim açısı çok darsa, tekne "dalma eğilimindedir" veya "pruvayı döndürmek zorlaşır". Trim açısı çok genişse, tekne bir yandan diğerine "yalpalayabilir" veya yukarı ve aşağı "inip çıkabilir" olabilir. Dümen kontrolünün kaybedilmesine neden olabilecek bu koşullar, yolcuların denize düşmesine neden olabilir.

Uygun trim açısını, çalışma koşullarının yanı sıra, tekne, motor ve pervane kombinasyonuna bağlı olarak ayarlayın.

BİLGİ

Tekneyi, motor maksimum trim konumunun ötesine ayarlanmış şekilde çalıştırırsanız su giriş delikleri su hattının üzerinde kalabilir ve aşırı ısınmaya bağlı ciddi motor hasarına neden olabilir.

Tekneyi asla motor maksimum trim konumunu ötesine ayarlanmış şekilde çalıştırmayın.

TRİM KANADININ AYARLANMASI

Bu ayar, teknenizin iskele veya sancak tarafına sapma eğilimini ortadan kaldırmak amacıyla kullanılır. Bu eğilim, pervane torku, motor montaj konumu vb. durumlardan kaynaklanabilir.

Trim kanadı açısını ayarlamak için:

1. Trim kanadını yerinde tutan civatayı A gevşetin.

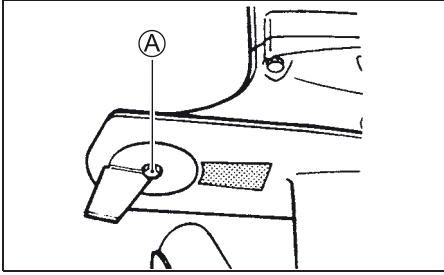

2. Tekne iskele tarafına yöneliyorsa kanadın arka kısmını iskele tarafına hafifçe çevirin. Tekne sancak tarafına yöneliyorsa kanadın arka tarafını sancak tarafına hafifçe çevirin.

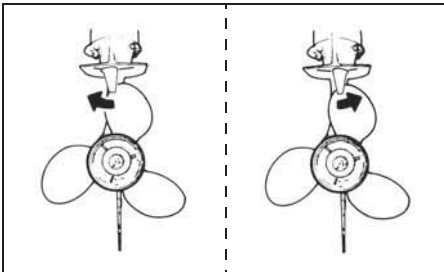

3. Trim kanadını yerinde tutan civatayı sıkın.

Trim kanadını ayarladıktan sonra teknenin herhangi bir tarafa yönelip yönelmediğini kontrol edin. Gerekliyse trim kanadını yeniden ayarlayın.

DÜMEN GERGİNLİK AYARI

Dıştan takma motorun dümeni yumuşak olmalıdır, sıkı olmamalıdır. Dümen gerginliğini, dümen hareketine karşı sadece az bir direnç olacak şekilde ayarlayın.

YEKELİ MODEL

Dümen gerginliğini artırmak için kolu A sola doğru hareket ettirin. Dümen gerginliğini azaltmak için kolu sağa doğru hareket ettirin.

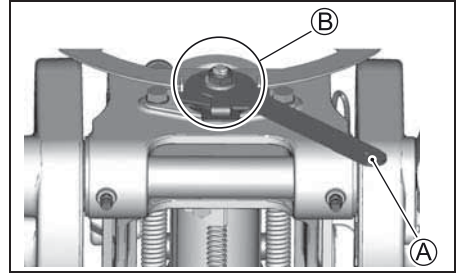

NOT:

Bölgeye B gres uygulamayın.

GAZ GERGİNLİK AYARI YEKELİ MODEL

Gaz kumanda kolunun gerginliği istenildiği gibi ayarlanabilir. Gerginliğin artırılması için gaz gerginlik ayarlayıcısını A saat yönünde döndürün. Gerginliğin azaltılması için gaz gerginlik ayarlayıcısını saat yönünün tersine döndürün.

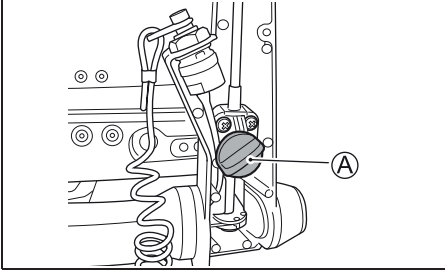

UZAKTAN KUMANDALI MODEL

Uzaktan kumanda gaz kolunun gerginliği istenildiği gibi ayarlanabilir. Gerginliğin artırılması için gaz gerginlik ayarlayıcısını A saat yönünde döndürün. Gerginliğin azaltılması için gaz gerginlik ayarlayıcısını saat yönünün tersine döndürün.

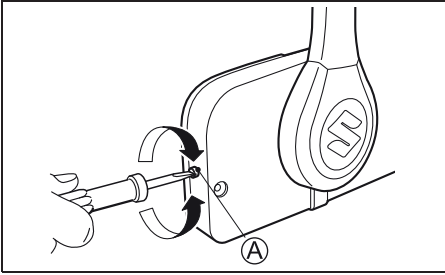

RÖLANTİ DEVRİ AYARI

Rölanti devri boş konumda 800 -900 dev/dak değerinde olacak şekilde fabrikada ayarlanmıştır.

NOT:

Rölanti devri belirtilen aralığa ayarlanamazsa yetkili Suzuki Marine bayinizle temas kurun.

UYARI SİSTEMİ

Uyarı sistemlerinin görevi, dıştan takma motorun zarar görmesine neden olabilecek belirli durumlara dair sizi uyaraktır.

BİLGİ

Olası arızalara dair sizi uyarması veya bakım gerekliliğine dair sizi bilgilendirmesi noktasında sadece Uyarı Sistemine güvenerseniz dıştan takma motor hasar görebilir.

Dıştan takma motorun zarar görmesini önlemek için, motoru düzenli olarak inceleyin ve bakımını yapın.

BİLGİ

Uyarı Sistemi devredeyken dıştan takma motoru kullanmaya devam etmeniz dıştan takma motorun ağır hasar görmesine neden olabilir.

Dıştan takma motoru kullandığınız sırada Uyarı Sisteminin tetiklenmesi durumunda, motoru en kısa sürede durdurun ve sorunu giderin veya yetkili Suzuki Marine Bayinizi arayarak yardım isteyin.

UYARI LAMBASI KONTROLÜ

YEKELİ MODEL

Marş sistemi her çalıştırıldığında üç uyarı lambası, TEMP (SICAKLIK) 1 , OIL (YAĞ) 2 ve CHECK ENGINE (MOTOR KONTROL) 3 uyarı lambaları motorun durumundan bağımsız olarak iki saniye süreyle yanacaktır.

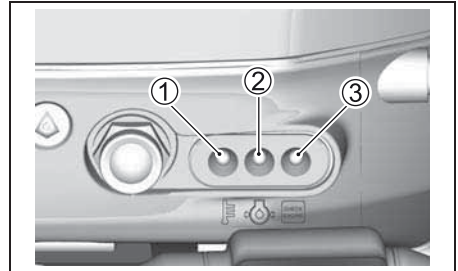

BİLGİ

Uyan Sistemi düzgün çalışmıyorsa dıştan takma motorda hasara yol açabilecek bir durumla ilgili uyarılmayabilirsiniz.

Marş sistemi çalıştırıldığında uyarı lambası kısa süre yanmazsa uyarı lambası çalışmıyor veya sistem devresinde arıza olabilir. Yetkili Suzuki Marine Bayisine danışın.

UZAKTAN KUMANDALI MODEL

Marş sistemi her çalıştırıldığında üç uyarı lambası, TEMP (SICAKLIK) 1 , OIL (YAĞ) 2 ve CHECK ENGINE (MOTOR KONTROL) 3 uyarı lambaları motorun durumundan bağımsız olarak iki saniye süreyle yanacaktır ve uzaktan kumanda sesli uyarısı da duyulacaktır.

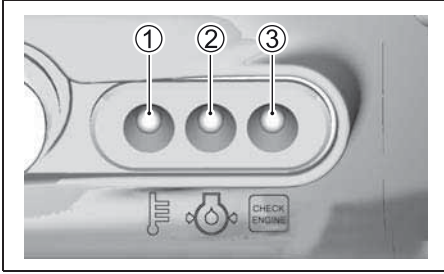

BİLGİ

Uyan Sistemi düzgün çalışmıyorsa dıştan takma motorda hasara yol açabilecek bir durumla ilgili uyarılmayabilirsiniz.

Marş sistemi çalıştırıldığında uyarı lambası kısa süre yanmazsa veya sesli uyarı duyulmazsa uyarı lambası veya sesli uyarı çalışmıyor veya sistem devresinde arıza olabilir. Yetkili Suzuki Marine Bayisine danışın.

BİLGİ

Yağ basıncı Uyarı Sistemi devredeyken dıştan takma motoru kullanmaya devam etmeniz dıştan takma motorun ağır hasar görmesine neden olabilir.

Yağ basıncı Uyarı Sistemi devreye girerse dıştan takma motoru en kısa sürede durdurun ve gerekiyorsa yağ ekleyin. Yağ seviyesi normale yetkili Suzuki Marine Bayisi ile temas kurun.

AŞIRI DEVİR UYARI SİSTEMİ

Motor devri tavsiye edilen maksimum devir değerinin üzerinde 10 saniyeden uzun süreyle kaldığında bu sistem devreye girer.

Bu sistem devreye girdiğinde, motor devri otomatik olarak 3000 dev/dak değerine düşürülür.

Uzaktan kumandalı modellerde ayrıca uzaktan kumanda modülündeki sesli uyarı da devreye girer.

Gaz kolu yaklaşık dört saniye süreyle rölanti konumunda tutularak sistem sıfırlanır ve normal motor işleyişine geçilir.

NOT:

Kırmızı Uyarı lambası aşırı devir uyarı sistemi devreye girdiğinde yanmaz.

BİLGİ

Aşırı Devir Uyarı Sistemi önerilen maksimum gaz keleşliği açıklığından önce devreye giriyorsa, pervane eğiminin yeterli olduğundan, "trim açısının" veya "havalandırmanın" doğru olduğundan eminseniz, Aşırı Devir Uyarı Sisteminde bir sorun olabilir.

Aşırı Devrim Uyarı Sistemi görünürde bir neden olmadan devreye girerse yetkili Suzuki Marine Bayinizle temas kurun.

YAĞ BASINCI UYARI SİSTEMİ

Motor yağı basıncı doğru basıncın altına düştüğünde bu sistem devreye girer.

Bu sistem devreye girdiğinde kırmızı OIL (YAĞ) uyarı lambası yanar. Uzaktan kumandalı modellerde ayrıca uzaktan kumanda modülündeki sesli uyarı da devreye girer. Bu sistem 1000 dev/dak veya daha yüksek bir devirde devreye girdiğinde, motor devri otomatik olarak 1000 dev/dak değerine düşürülür.

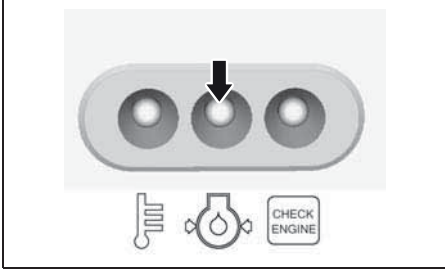

Kullanmaya devam ederseniz UYARI sisteminin devreye girmesini takiben 3 dakika sonra motor otomatik olarak durdurulur.

NOT:

Motorun UYARI sistemi nedeniyle otomatik olarak durdurulması durumunda motor tekrar çalıştırılabilir.

Fakat UYARI sistemi arızanın nedeni giderilene kadar ardi ardına devreye girecektir.

Bu sistem devreye girdiğinde, rüzgar ve su şartları uygunsa motoru derhal durdurun.

⚠ UYARI

Motor çalışırken motor kapağını sökmeye ve tekrar takmaya kalkışsanız yaralanabilirsiniz.

Yağ seviyesini kontrol etmek için motoru durdurun ve sonrasında motor kapağını sökün.

Yağ seviyesini kontrol edin ve gerekirse yağ ekleyin. Yağ seviyesi normale yetkili Suzuki Marine Bayisi ile temas kurun.

BİLGİ

Motor yağı ekleme ihtiyacını gösterme konusunda sadece Yağ Basıncı Uyarı Sistemine güvenirseniz motor ciddi şekilde hasar görebilir.

Yağ seviyesini düzenli olarak kontrol edin ve gerekirse yağ ekleyin.

BİLGİ

Motorun Yağ Basıncı Uyarı Sistemi devredeyken çalıştırılması, ciddi motor hasarlarına neden olabilir.

Yağ basıncı Uyarı Sistemi devreye girerse dıştan takma motoru en kısa sürede durdurun ve gerekiyorsa yağ ekleyin veya varsa gider arızaları giderin.

AŞIRI ISINMA UYARI SİSTEMİ

Yetersiz su soğutması nedeniyle silindir bloğu sıcaklığı aşırı yükseldiğinde bu sistem devreye girer.

Bu sistem devreye girdiğinde kırmızı TEMP (SICAKLIK) uyarı lambası yanar. Uzaktan kumandalı modellerde ayrıca uzaktan kumanda modülündeki sesli uyarı da devreye girer. Bu sistem 3000 dev/dak veya daha yüksek bir devirde devreye girdiğinde, motor devri otomatik olarak 3000 dev/dak değerine düşürülür.

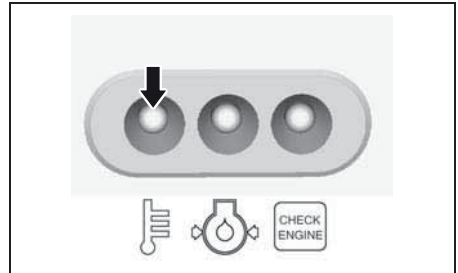

Kullanmaya devam ederseniz UYARI sisteminin devreye girmesini takiben 3 dakika sonra motor otomatik olarak durdurulur.

NOT:

Motorun UYARI sistemi nedeniyle otomatik olarak durdurulması durumunda motor tekrar çalıştırılabilir.

Fakat UYARI sistemi arızanın nedeni giderilene kadar ardi ardına devreye girecektir.

Aşırı ısınma uyarı sistemi çalışma sırasında devreye girerse motor devrini hemen azaltın ve pilot su deliğinden su çıkıp çıkmadığını kontrol edin. Su görülmezse aşağıda açıklanan işlemleri uygulayın.

Su ve rüzgar koşulları izin verdiğinde motoru durdurun, yukarı kaldırarak suyunu boşaltın ve su girişlerini tıkamış olabilecek yosun kalıntıları, plastik torbalar veya kum gibi birikintileri temizleyin.

Su girişlerinin su altında olduğundan emin olarak motoru suya indirin ve tekrar çalıştırın.

Pilot delikten (A) su çıkışı olduğundan ve TEMP (SICAKLIK) uyarı lambasının (B) artık yanmadığından emin olun.

Motor sıcaklığı anormal derecede yükselirse TEMP (SICAKLIK) uyarı lambası tekrar yanabilir. Yukarıdaki durumlardan herhangi biri meydana gelirse yetkili Suzuki Marine Bayisine olabildiğince çabuk danışılmalıdır.

BİLGİ

Motorun Aşırı Isınma Uyarı Sistemi devredeyken çalıştırılması, ciddi motor hasarlarına neden olabilir.

Aşırı ısınma uyarı sistemi devreye girerse rüzgar ve su koşulları izin veriyorsa motoru olabildiğince çabuk durdurun ve yukarıdaki talimatlara göre motoru inceleyin. Sorunu düzeltemezseniz yetkili Suzuki Marine Bayi-nize danışın.

ARIZA TEŞHİS SİSTEMİ

Kumanda ünitesine gönderilen sensör sinyallerinde normal dışı bir durum ortaya çıkması halinde, otomatik arıza teşhis sistemi bu duruma dair uyarıda bulunur.

YEKELİ MODEL

Bu sistem devreye girdiğinde CHECK ENGINE (MOTOR KONTROL) uyarı lambası yanıp söner.

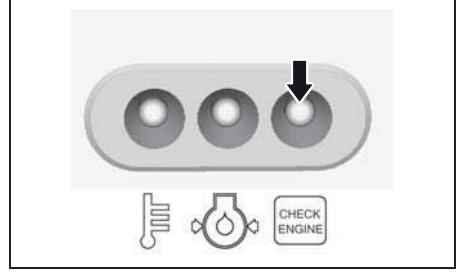

Bu sistemde ayrıca, bu gibi bir arıza durumunda dahi sınırlı bir devirde çalışma olanağı tanıyan bir arıza emniyet işlevi de bulunmaktadır.

Arızalı sistem, CHECK ENGINE (MOTOR KONTROL) uyarı lambasının yanıp sönme durumu ile tespit edilir.

Bu arıza kodu, kontak anahtarı açık konuma getirildiğinde görüntülenir.

UZAKTAN KUMANDALI MODEL

Motor çalışırken.

Bu sistem devreye girdiğinde CHECK ENGINE (MOTOR KONTROL) uyarı lambası yanıp söner ve bir uyarı sesi duyulur.

Motor çalışmıyorken kontak anahtarı "ON" konumuna alındığında.

Bu sistem devreye girdiğinde CHECK ENGINE (MOTOR KONTROL) uyarı lambası yanıp söner.

Bu sistemde ayrıca, bu gibi bir arıza durumunda dahi sınırlı bir devirde çalışma olanağı tanıyan bir arıza emniyet işlevi de bulunmaktadır.

Arızalı sistem, CHECK ENGINE (MOTOR KONTROL) uyarı lambasının yanıp sönme durumu ile tespit edilir.

Bu arıza kodu kontak açıkken belirtilecek şekilde tasarlanmıştır.

Arıza teşhis sistemi devredeyken sesli uyarı, yaklaşık otuz saniye sonra duracaktır.

BİLGİ

Dıştan takma motoru kullandığınız sırada arıza teşhis sisteminin devreye girmesi durumunda, kontrol sisteminin sensör sinyallerinden birinde anormal bir durum vardır.

Kontrol sisteminin onarılması için yetkili Suzuki Marine Bayinize danışın.

YAĞ DEĞİŞİMİ HATIRLATMA SİSTEMİ

Bu sistem, kullanıcıya bakım programı doğrultusunda motor yağı değişimi zamanını hatırlatır. Sistem, dıştan takma motorun toplam çalışma saatlerini kaydederek, önceden programlanan saate ulaşıldığında devreye girecek şekilde tasarlanmıştır.
(İNCELEME VE BAKIM bölümüne ve en son sayfaya bakın.)

SİSTEMİN ÇALIŞMASI

YEKELİ MODEL

Toplam çalışma saati önceden programlanan saat değerine ulaştığında, kırmızı OIL (YAĞ) uyarı lambası, motor çalışırken yanıp sönecektir. Sistemin çalışmasını iptal etmediğiniz sürece bu uyarı tekrarlamaya devam eder.

UZAKTAN KUMANDALI MODEL

Toplam çalışma saati önceden programlanan saat değerine ulaştığında, kırmızı OIL (YAĞ) uyarı lambası yanıp sönecektir ve sesli bir uyarı da duyulur. Sistemin çalışmasını iptal etmediğiniz sürece OIL (YAĞ) uyarısı tekrarlamaya devam eder.

Sesli uyarı, yaklaşık otuz saniye sonra duracaktır.

NOT:

Motor çalışmıyorken kontak anahtarı "ON" konumuna alındığında.

Bu sistem devreye girdiğinde OIL (YAĞ) uyarı lambası yanıp söner ve bir uyarı sesi duyulur. Sistemin çalışmasını iptal etmediğiniz sürece OIL (YAĞ) uyarısı tekrarlamaya devam eder.

İPTAL İŞLEMİ

YEKELİ MODEL

1. Motoru çalıştırın.

Vitesin "BOŞ" konumunda olduğundan ve gaz kolunun tamamen kapalı olduğundan emin olun.

NOT:

Motor durdurma düğmesi 0.5 saniyeden fazla basılı tutulduğunda motor durur.

2. Motorun bayılmaması için 4 saniye içinde motor durdurma düğmesine 1 üç defa basın. Kırmızı OIL (YAĞ) uyarı lambası, animatörcü iptali başarılı olduğunda artık yanmaz.

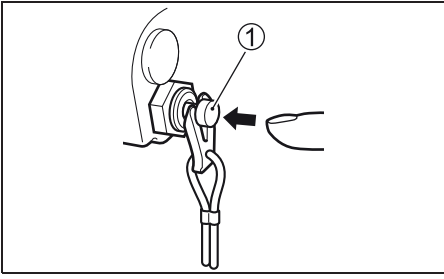

3. Motoru durdurun.

İPTAL İŞLEMİ

UZAKTAN KUMANDALI MODEL

1. Vitesi "BOŞ" konuma alın.
2. Kontak anahtarını "ON" konumuna alın.
3. Acil durdurma anahtarı plakasını 1 yerinden çıkarın.
4. Acil durdurma anahtarı düğmesini 2 4 saniye içinde üç kez yukarıya çekin. Kırmızı OIL (YAĞ) uyarı lambası, anımsatıcı iptali başarılı olduğunda artık yanmaz. İptal işlemi başarıyla tamamlandığında kısa süreli bir bip sesi duyulur.

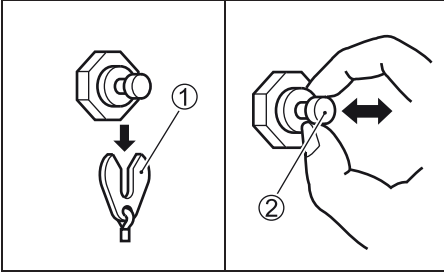

5. Kontak anahtarını "OFF" konumuna alın.
6. Acil durdurma anahtarı plakasını 1 yerine takın.

NOT:

- Motor yağı değiştirilmemiş olsa dahi sistemin çalışması iptal edilebilir. Ancak, Suzuki, sistemin çalışması iptal edilmeden önce motor yağının değiştirilmesini önemle tavsiye eder.
- Motor yağı sistem devre dışı iken değiştirilmiş olsa dahi, iptal işleminin gerçekleştirilmesi gerekir.

MOTOR BAYILMA UYARI SİSTEMİ

UZAKTAN KUMANDALI MODEL

Bu sistem çalışırken motorun bayılmak üzere olduğunu bildirir.

Herhangi bir sebeple motor bayılmak üzereyse sesli uyarı üç defa duyulur.

TİLT SİSTEMLERİNİN KULLANILMASI

(DF25A/25AR/30A/30AR)

TİLT İTLEME KOLU

Tilt kilitleme kolunun A iki konumu bulunur.

“Lock” (Kilitleme) konumu

Bu konumu, motoru “GERİ” viteste kullanırken ve su altı nesnelere karşılaşmayacağınızı düşündüğünüz derin sularda çalıştırırken kullanın. Tilt kilitleme kolu “kilitle” konumuna getirildiğinde, “GERİ” viteste kullanım veya hızlı yavaşlama esnasında oluşan pervane itiş gibi kuvvetler nedeniyle motorun yükselerek sudan çıkması engellenir.

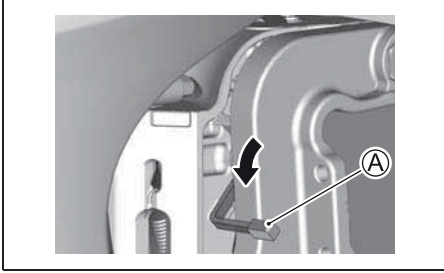

BİLGİ

Tilt kilitleme kolu “LOCK” (KİLİTLEME) konumundayken su altında bir cisme çarparsanız dıştan takmalı motor veya tekneniz hasar görebilir.

Motoru, su altı cisimleriyle karşılaşabileceğiniz bir alanda çalıştırırken tilt kilitleme kolunu “RELEASE” (KİLİT AÇIK) konumuna getirin ve motoru sadece çok düşük devirlerde çalıştırın.

“Release” (Kilit Açık) Konumu

Motoru sığ sularda “İLERİ” viteste çalıştırırken bu konumu kullanın. Tilt kilitleme kolu “release” (kilit açık) konumuna getirildiğinde, bir su altı nesnesine çarpmanız durumunda motor yukarıya doğru hareket edebilir ve böylece zarar görme ihtimali azalır. Motorun sığ sularda kullanımı ile ilgili ayrıntılar için SİĞ SULARDA KULLANIM bölümüne bakın.

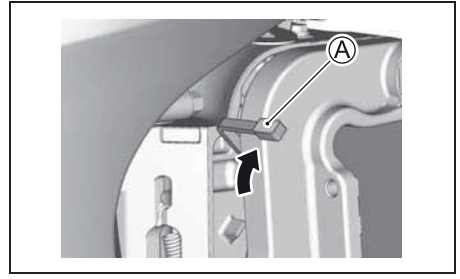

Motoru “Release” (Kilit açık) konumunda çalıştırırken tilt kilidi çalışmayacaktır. Sonuç olarak, “GERİ VİTES” seçildiğinde pervane itme kuvveti, ani yavaşlama ve su altındaki bir nesneye çarpma gibi kuvvetler, motorun sudan çıkmasına ve kişisel yaralanmaya neden olabilir.

“Release” (Kilit açık) konumunda çok dikkatli ve yavaş kullanın.

TİLT KİLİTLEME KOLU

Tilt kilitleme kolu, motorun yukarı kaldırılarak o konumda sabitlenmesini sağlar. Motoru tamamen yukarıda konumunda sabitlemek için:

⚠ UYARI

Bir elinizle motoru kaldırırken diğer eliniz sabitleme braketini yakınında veya kaldırma esnasında motorun altındaysa, motorun elinizden kayarak geri düşmesi durumunda eliniz ezilebilir.

Motoru kaldırırken elinizi sabitleme braketini veya motorun alt tarafında bulundurmayın.

1. Vitesi "BOŞ" konuma alın.
2. Tilt kilitleme kolunu 1 "release" (kilit açık) konumuna getirin.

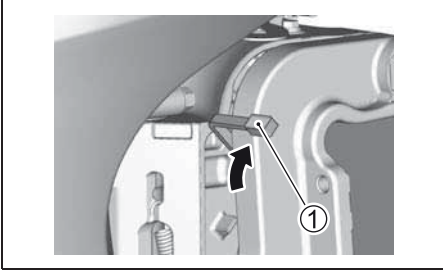

3. Motor kapağının arkasındaki tutamaktan tutun ve motor, tilt kilitleme kolu 2 tarafından tam yukarı konumda otomatik olarak kilitlenene kadar motoru tamamen yukarı kaldırın.

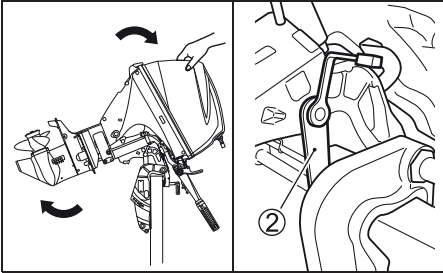

BİLGİ

Motoru kaldırmak ya da indirmek için gaz kolunu kullanırsanız, gaz kolu kırılabilir.

Motoru kaldırmak ya da indirmek için asla gaz kolunu kullanmayın.

Motoru tekrar aşağı indirmek için:

1. Tilt kilitleme kolunu 1 "lock" (kilitleme) konumuna getirin.

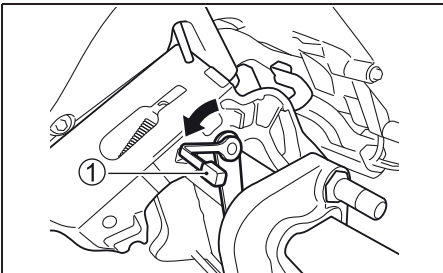

2. Motoru hafifçe kendinize doğru çekin ve motorun yavaşça aşağı inmesini sağlayın.

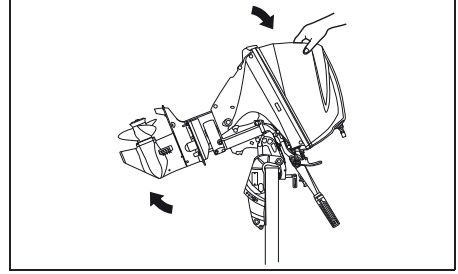

⚠ UYARI

Motoru yukarı kaldırmadan önce gerekli önlemleri almazsanız yakıt sızıntısı olabilir.

Motoru uzun bir süre yukarı kaldırılmış olarak bırakmanız durumunda yakıt hattını ayırın.

BİLGİ

Motor üzerindeyken tekneyi römorkla çekme esnasında tilt kilitleme kolunu kullanarak motoru yukarı kaldırırsanız, kilidin sarsıntıdan serbest kalması durumunda motor zarar görebilir.

Motor üzerindeyken tekneyi römorkla çekme esnasında asla tilt kilitleme kolunu kullanarak motoru yukarı kaldırmayın.

SIĞ SU KONUMU

Siğ su konumuna almak için:

1. Vitesi "BOŞ" konuma alın.
2. Tilt kilitleme kolunu 1 "release" (kilit açık) konumuna getirin.

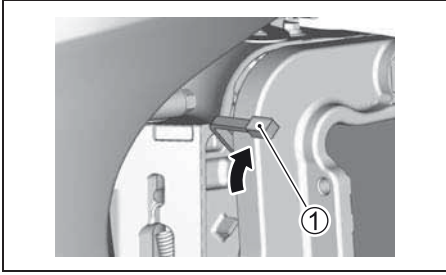

3. Motoru "klik" sesi duyulana kadar yavaşça yukarı kaldırın.

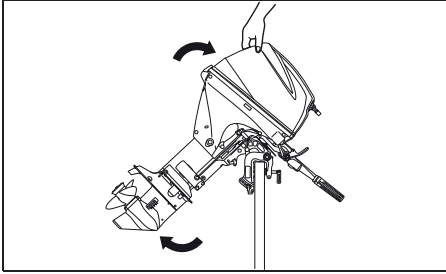

4. Motoru yavaşça indirin. Normal trim açısından hafifçe yukarı kalkmış bir konumda duracaktır.

NOT:

İki siğ su konumu vardır. Suyun derinliğine bağlı olarak hangisi uygunsa onu kullanın.

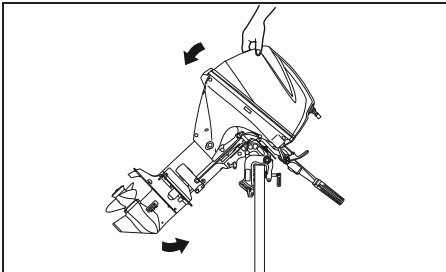

Motoru tekrar aşağı indirmek için:

1. Tilt kilitleme kolunu 1 "lock" (kilitleme) konumuna getirin.

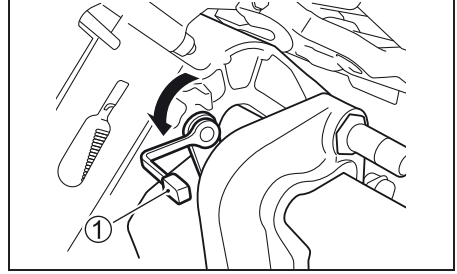

2. Motoru hafifçe kendinize doğru çekin ve motorun yavaşça aşağı inmesini sağlayın.

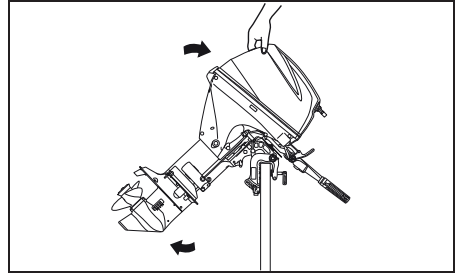

⚠ UYARI

Siğ suda kullanım konumunda tilt kilitleme işlevi çalışmayacaktır. Sonuç olarak, "GERİ VİTES" seçildiğinde pervane itme kuvveti, ani yavaşlama ve su altındaki bir nesneye çarpma gibi kuvvetler, motorun sudan çıkmasına ve kişisel yaralanmaya neden olabilir.

Siğ suda kullanım konumunda çok dikkatli ve yavaş kullanın.

TİLT SİSTEMLERİNİN KULLANILMASI (DF30AQ)

TİLT KİLİTLEME KOLU

Tilt kilitleme kolu, motoru tam yukarı kaldırılmış konumda sabitlemek için kullanılır.

⚠ UYARI

Bir elinizle motoru kaldırırken diğer eliniz sabitleme braketini yakınında veya kaldırma esnasında motorun altındaysa, motorun elinizden kayarak geri düşmesi durumunda eliniz ezilebilir.

Motoru kaldırırken elinizi sabitleme braketini veya motorun alt tarafında bulundurmayın.

Motoru tamamen yukarıda konumunda sabitlemek için:

1. Vitesi "BOŞ" konuma alın.
2. Tilt kilitleme kolunu 1 "release" (kilit açık) konumuna getirin.

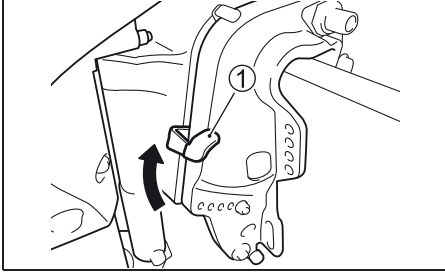

3. Motor kapağının arka kısmındaki tutamağı kavrayın ve motoru tamamen yukarı kaldırın.

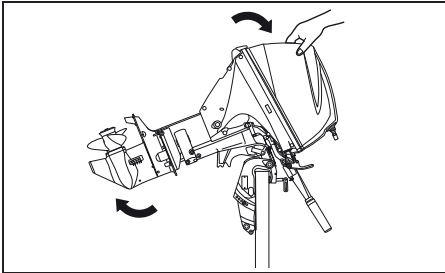

BİLGİ

Motoru kaldırmak ya da indirmek için gaz kolunu kullanırsanız, gaz kolu kırılabilir.

Motoru kaldırmak ya da indirmek için asla gaz kolunu kullanmayın.

BİLGİ

Motoru kaldırırken yeke herhangi bir nesneye çarparsa dıştan takma motor veya tekne zarar görebilir.

Dıştan takma motorun, motor yukarı kaldırılırken yekenin alet çantası, buzluk veya ana motor gibi parçalara temas etmeyeceği bir konumda monte edilmiş olması gerekir.

4. Tilt kilitleme kolunu 2 aşağı indirin.
Tilt kilitleme kolu, tilt durdurma civatasına 3 temas edene kadar motoru indirin.

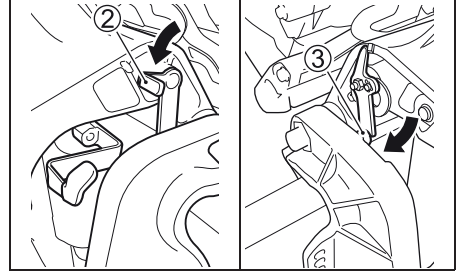

5. Tilt kilitleme kolunu 1 "lock" (kilitleme) konumuna getirin.

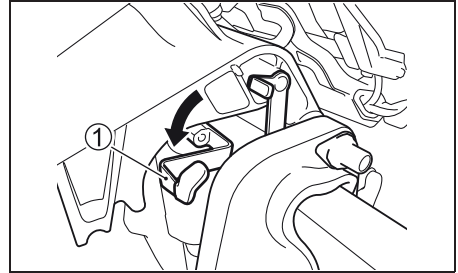

Motoru indirmek için:

1. Tilt kilitleme kolunu 1 "release" (kilit açık) konumuna getirin.
2. Motoru hafifçe kendinize doğru çekin ve tilt kilitleme kolunu 2 yukarı kaldırın.

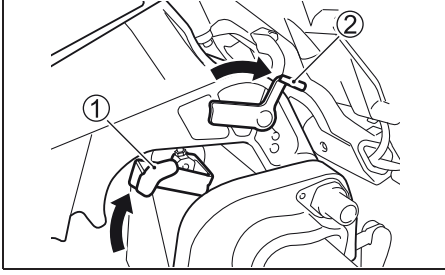

3. Motor kapağından iterek motoru indirin.
4. Tilt kilitleme kolunu 1 "lock" (kilitleme) konumuna getirin.

⚠ UYARI

Motoru yukarı kaldırmadan önce gerekli önlemleri almazsanız yakıt sızıntısı olabilir.

Motoru uzun bir süre yukarı kaldırılmış olarak bırakmanız durumunda yakıt hattını ayırın.

BİLGİ

Motor üzerindeyken tekneyi römorkla çekme esnasında tilt kilitleme kolunu kullanarak motoru yukarı kaldırırsanız, kilidin sarsıntıdan serbest kalması durumunda motor zarar görebilir.

Motor üzerindeyken tekneyi römorkla çekme esnasında asla tilt kilitleme kolunu kullanarak motoru yukarı kaldırmayın.

TİLT SİSTEMLERİNİN KULLANILMASI

(DF25AT/25ATH/30AT/30ATH)

ELEKTRİKLİ TRİM VE TİLT

"Elektrikli trim ve tilt" düğmeye basılarak çalıştırılır. Motoru yukarı kaldırmak için düğmenin üst (sağ) kısmına basın. Motoru aşağı indirmek için düğmenin alt (sol) kısmına basın.

DF25ATH/30ATH

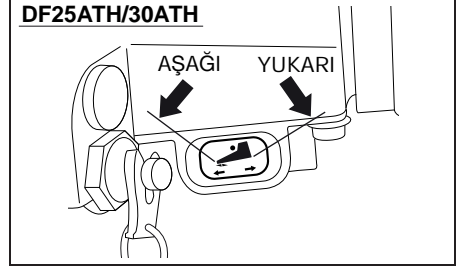

DF25AT/30AT

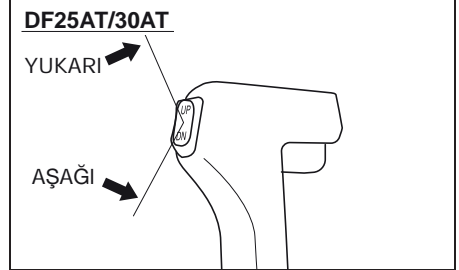

DF25AT/30AT

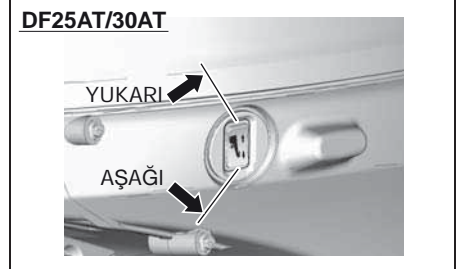

⚠ UYARI

Elektrikli trim ve tilt (PTT) düğmesi kontak kapalıyken de istem dışı çalıştırılarak yaralanmalara neden olabilir.

PTT sisteminin istem dışı çalışmasını önlemek amacıyla dıştan takma motora kimsenin yaklaşmadığından emin olun.

MANUEL TİLT

Elektrik arızası veya herhangi bir başka arıza nedeniyle "Elektrikli trim ve tilt" ile motoru yukarı alamıyorsanız motoru manuel olarak da hareket ettirebilirsiniz. Motoru yukarı veya aşağı hareket ettirmek için manuel serbest bırakma vidasını A iki tur saat yönün tersine doğru çevirin, motoru istediğiniz konuma alın ve vidayı tekrar sıkın.

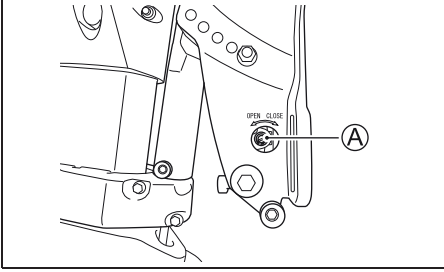

⚠ DİKKAT

Motor oldukça ağırdır. Motoru manuel olarak hareket ettirdiğinizde belinizi incitme veya kayarak düşme tehlikesi doğar.

Motoru manuel olarak hareket ettirmeden önce yere sağlam bastığınızdan ve motor ağırlığının kaldırdığınızı limitlerde olduğundan emin olun.

TİLT KİLİTLEME KOLU

Tilt kilitleme kolu, motoru tam yukarı kaldırılmış konumda sabitlemek için kullanılır.

Tilt kilitleme kolunu sabitlemek için:

1. Motoru elektrikli trim ve tilti kullanarak tamamen yukarı kaldırın.
2. Motoru yukarı alınmış konumda sabitlemek için tilt kilitleme kolunu 1 içeri itin.
3. Tilt kilitleme koluna dayanana kadar motoru elektrikli trim ve tilt ile aşağı indirin.

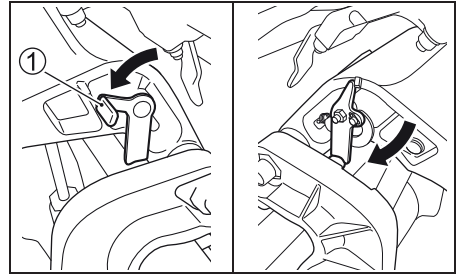

Kolu serbest bırakmak için elektrikli trim ve tilt düğmesiyle yukarı kaldırın ve kolu dışarı çekin.

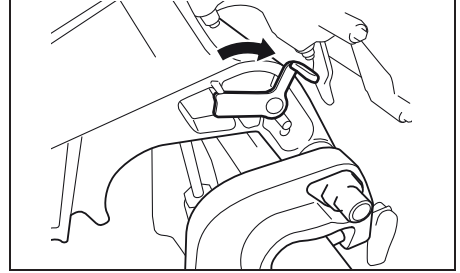

⚠ UYARI

Motoru yukarı kaldırmadan önce gerekli önlemleri almazsanız yakıt sızıntısı olabilir.

Motoru uzun bir süre yukarı kaldırılmış olarak bırakmanız durumunda yakıt hattını ayırın.

⚠ DİKKAT

Elektrikli trim ve tilt kumandası kontak anahtarı kapalıyken dahi çalışabilir. Tilt kilitleme kolunu hareket ettirirken başka biri düğmeyi çalıştırsa eliniz yaralanabilir.

Tilt kilitleme kolunu hareket ettirirken elektrikli trim ve tilt kumandasına kimsenin dokunmadığından emin olun.

BİLGİ

Tilt kilitleme kolunu, teknenin bağlı olduğu veya başka bir şekilde hareketsiz olduğu zamanlar dışında kullanırsanız hasar meydana gelebilir.

Tilt kilitleme kolu, elektrikli trim ve tilt üzerindeki yükü azaltır ve yalnızca tekne hareketsizken kullanılmalıdır. Tekneyi motor üzerindeyken römorkla çekerken tilt kilitleme kolunu kullanmayın. Bu kılavuzun RÖMORKLA TAŞIMA bölümüne bakın.

SEYİR ÖNCESİ KONTROL

⚠ UYARI

Teknenin ve motorun kontrol edilmeden tekne yolculuğuna çıkılması tehlikeli olabilir.

Tekne yolculuğuna çıkmadan önce her zaman aşağıda belirtilen kontrolleri gerçekleştirin.

Teknenin ve motorun iyi durumda olduğundan ve acil bir duruma karşı hazırlıklı olmanız önemlidir.

Tekne yolculuğuna çıkmadan önce aşağıdaki kontrolleri mutlaka gerçekleştirin:

- Gidiş ve dönüş için yeterli yakıt olduğundan emin olun.
- Haznedeki yağ seviyesini kontrol edin.

BİLGİ

Motorun yeterli yağ olmadan çalıştırılması motorun ciddi şekilde zarar görmesine neden olabilir.

Her yolculuk öncesinde yağ seviyesini kontrol edin ve gerekirse yağ ekleyin.

Yağ seviyesini kontrol etmek için:

NOT:

Motor yağının yanlış ölçülmesinden kaçınmak için, sadece motor soğukken yağ seviyesini kontrol edin.

1. Motoru dik konuma getirin ve sabitleme klipslerini açarak motor kapağını çıkarın.

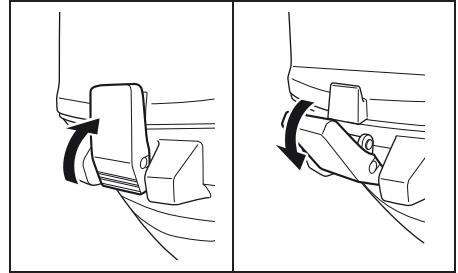

2. Yağ seviye çubuğunu 1 çıkarın ve yağı temiz bir bezle silin.

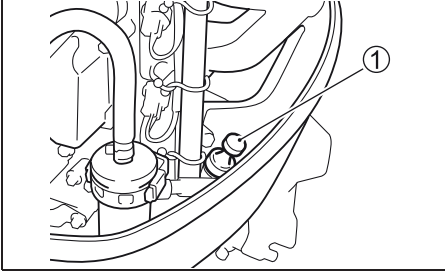

NOT:

Motor yağı kirliyse ya da renk değiştirmişse, yeni motor yağıyla değiştirilmelidir (Kontrol ve bakım/Motor yağı konusuna bakın).

3. Yağ seviye çubuğunu tamamen yerine itin ve çıkarın.

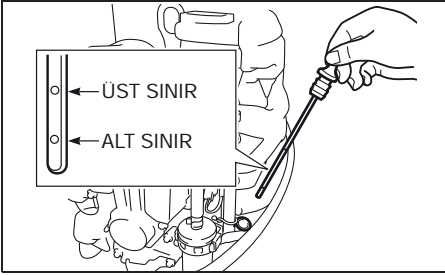

Yağ seviye çubuğundaki yağ, çubuk üzerinde gösterilen üst ve alt sınırlar arasında olmalıdır. Yağ seviye göstergesi alt sınıra yakınsa, seviye üst sınıra yükseltmek için yağ ekleyin.

Motor yağı eklemek için:

1. Yağ doldurma kapağını çıkarın.
2. Önerilen motor yağıyla üst seviyeye kadar doldurun.

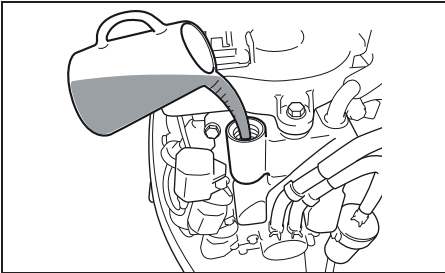

BİLGİ

Motorun fazla yağ ile çalıştırılması motorun ciddi şekilde zarar görmesine neden olabilir.

Gereğinden fazla yağ eklemeyin.

3. Yağ doldurma kapağını takın ve sıkın.

- Akü elektrolit seviyesini kontrol edin. Seviye daima MIN ve MAX seviye çizgileri arasında olmalıdır. Seviye MIN çizgisinin altına inerse BAKIM bölümüne bakın.
- Akü kablolarının akü terminallerine sıkıca bağlı olduğunu kontrol edin.
- Pervanede hasar olup olmadığını kontrol edin.
- Motorun tekne aynalığına sıkıca sabitlendiğinden emin olun.
- Tilt pimini doğru konumda takılı olduğundan emin olun.
- Marş ipinde aşınma veya soyulma olmadığından emin olun.
- Teknede güvenlik ve acil durum ekipmanlarının bulunduğundan emin olun.
- Acil durumda durdurma svicinin doğru çalıştığından emin olun.
- Motor su girişinin tıkanmamış olduğundan emin olun.

Alıştırma dönemi

Alıştırma dönemi boyunca doğru kullanım, motorun uzun ömürlü olmasını ve maksimum verimde çalışmasını sağlayacaktır. Aşağıdaki talimatlar uygun alıştırtma dönemi uygulamalarını açıklamaktadır.

BİLGİ

Aşağıda açıklanan alıştırtma dönemi uygulamalarının gerçekleştirilmemesi ciddi motor hasarlarına neden olabilir.

Aşağıda açıklanan alıştırtma dönemi uygulamalarının gerçekleştirin.

Alıştırma dönemi: 10 saat

Alıştırma dönemi uygulamaları

1. İlk 2 saat için:

Motorun soğukken çalıştırılması durumunda motorun ısınması için yeterli sürede (yaklaşık 5 dakika) rölantide çalıştırılması gerekir.

BİLGİ

Motorun yeterince ısınmadan yüksek devirlere çıkarılması, pistonun sıkışması gibi ciddi motor hasarlarına yol açabilir.

Yüksek devirlere çıkmadan önce motorun yeterli sürede (yaklaşık 5 dakika) ısıtılması gerekir.

Isındıktan sonra 15 dakika süreyle motoru rölanti veya düşük devirde kullanın.

Kalan 1 saat 45 dakika için seyir koşulları elverdiği sürece motoru viteste 1/2 gaz açıklığı seviyelerinde (3000 dev/dak) kullanın.

NOT:

Teknenin düzgün kullanılabilmesi için gerektiği durumlarda kısa süreli olarak bu aralığın biraz üzerine çıkarak da kullanabilirsiniz fakat mümkün olan en kısa sürede tekrar belirtilen çalışma devrine dönüşürün.

2. Sonraki 1 saat için:

Seyir güvenliği açısından sorun olmadığı sürece motor devrini 4000 dev/dak seviyesinde veya 3/4 gaz açıklığı konumunda kullanabilirsiniz. Tam gaz kullanmaktan kaçının.

3. Kalan 7 saat içinde:

Seyir güvenliği açısından sorun olmadığı sürece motor devrini dilediğiniz seviyede kullanabilirsiniz.

Kısa sürelerle tam gaz kullanabilirsiniz fakat hiçbir zaman 5 dakikanın üzerinde süreli olarak tam gaz kullanmayın.

BİLGİ

Alıştırma döneminin kalan 7 saati boyunca 5 dakikadan daha uzun süre tam gaz konumunda çalıştırmanız durumunda piston sıkışması gibi ciddi motor hasarları meydana gelebilir.

Alıştırma döneminin kalan 7 saati boyunca 5 dakikadan daha uzun süre tam gaz konumunda çalıştırmayın.

KULLANIM

MOTORU ÇALIŞTIRMADAN ÖNCE

1. Motorun suya indirilmiş olduğundan emin olun.
2. Yakıt hortumu, yakıt deposuna ve motora sıkıca bağlanmış olmalıdır.

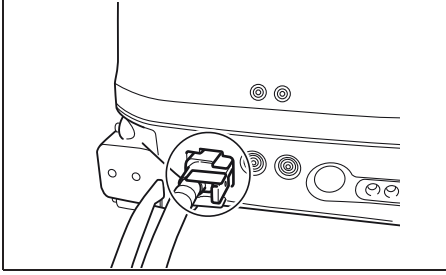

BİLGİ

Boyalı yüzeylere sıçrayan yakıt temizlenmezse yüzeyde iz kalabilir veya renk solması oluşabilir.

Sıçrayan benzin derhal yumuşak bir bezle silinmelidir.

3. Havalandırma deliğini açmak için yakıt dolurma kapağı üzerindeki havalandırma vidasını 1 saat yönünün tersine döndürün.

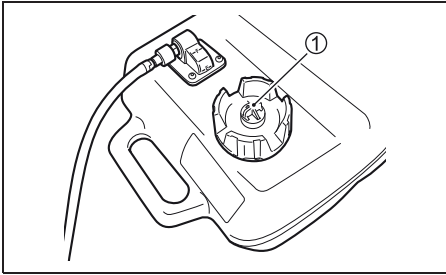

4. Tilt kilitleme kolunu 2 "Lock" (Kilitleme) konumuna getirin. (DF25A/25AR/30A/30AR/30AQ)

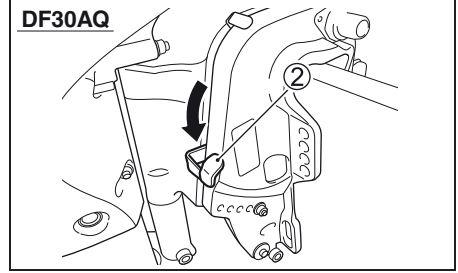
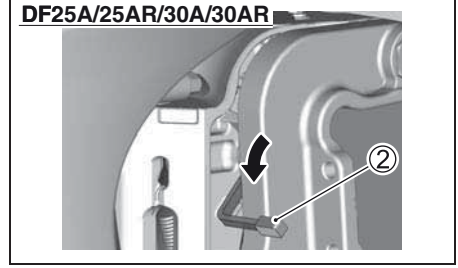

5. Vitesin "BOŞ" konumunda olduğundan emin olun.

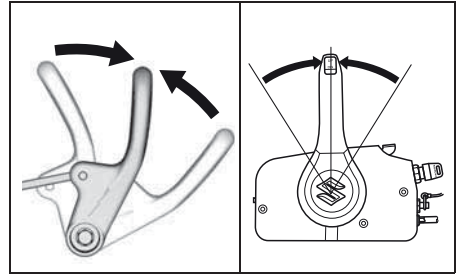

BİLGİ

Motor vitesteyken, çekmeli marş motoru çalıştırılmaz ve kullanmaya çalışmak çekmeli marş motoruna zarar verebilir.

Marş ipini çekmeden önce motorun "BOŞ" konumunda olduğundan emin olun.

6. Kilitleme plakası yerinde ve spiral kordonun ucu vücudunuza bağlı olmalıdır.

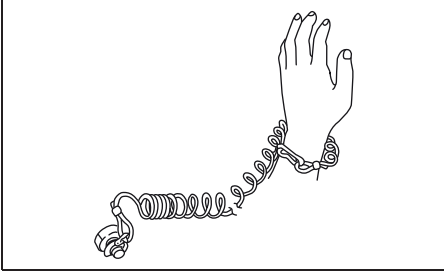
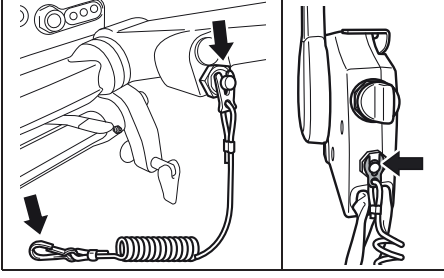

⚠ UYARI

Acil durdurma anahtarı kablosunun düzgün şekilde takılmaması veya acil durdurma anahtarının amaçlandığı gibi çalışmasına yardımcı olmak için uygun önlemlerin alınmaması kullanıcı veya yolcuların ciddi şekilde yaralanmasına veya ölümüne neden olabilir.

Daima aşağıdaki önlemleri alın:

- Acil durdurma anahtarı kablosunun kullanıcının bileğine veya uygun bir giysi alanına (kemer vb.) sıkıca bağlandığından emin olun.
- Acil durdurma anahtarının çalışmasının engellenmediğinden veya kısıtlanmadığından emin olun.
- Normal çalışma sırasında acil durdurma anahtarı kablosunu çekmemeye veya kilit plakasını kırmamaya dikkat edin. Motor aniden durur ve ileri hareket kaybı beklenmedik bir şekilde yolcuların öne savrulmasına neden olabilir.

NOT:

Yalnızca geçici kullanım için yedek bir plastik kilit plakası da bulunur. Kablodan çıkarın ve teknenizde güvenli bir yerde saklayın. Acil durdurma anahtarı kablo / kilit plakası tertibatını kaybederseniz veya kırarsanız, acil durdurma anahtarını normal şekilde kullanmaya devam edebilmek için en kısa sürede değiştirin.

MOTORUN ÇALIŞTIRILMASI

⚠ UYARI

Egzoz gazları, renksiz ve kokusuz olduğundan tespit edilmesi güç zehirli karbon monoksit gazını içermektedir. Karbon monoksit gazının solunması ölüme veya ciddi yaralanmalara neden olabilir.

Motoru kapalı veya havalandırması yetersiz ortamlarda asla çalıştırmayın.

NOT:

- Motor çalışmazsa acil durdurma kilit plakasını kontrol edin. Kilit plakası yerinde değilse motor çalışmayacaktır.
- Kilitleme plakası yerinde olmasa dahi marş motoru döner fakat motor çalışmaz.

NOT:

Yeni bir motoru ilk defa çalıştırırken veya yakıt deposunda yakıt tükenmişken aşağıdaki işlemleri gerçekleştirin:

Yakıt deposunu doldurun.

Direnç hissedene kadar yakıt hattı besleme pompasını birkaç kez sıkın.

Yakıt hatlarının yakıtla dolması için marş kolunu birkaç defa sertçe çekin veya marş motorunu çalıştırın ve sonrasında normal çalışma işlemlerini gerçekleştirin.

YEKELİ MODEL

1. Direnç hissedene kadar yakıt hattı besleme pompasını birkaç kez sıkın.

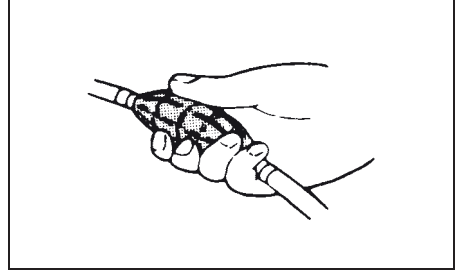

2. Gaz kontrol kolunun tamamen kapalı konumunda olduğundan emin olun.

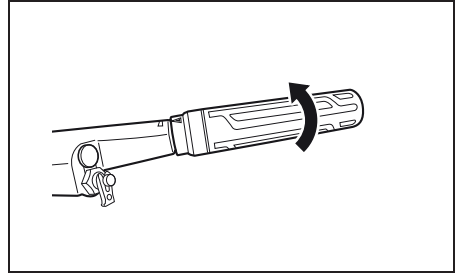

3. a) Çekmeli marş bulunan modeller
Direnç hissedilene kadar marş kolunu 1 yavaşça çekin. Dişlinin kavraştığını hissettiğinizde marş kolunu hızlıca çekin. Marş kolu çekilmişken hemen bırakmayın. Tambura sarılmasını sağlayacak şekilde yavaşça bırakın.

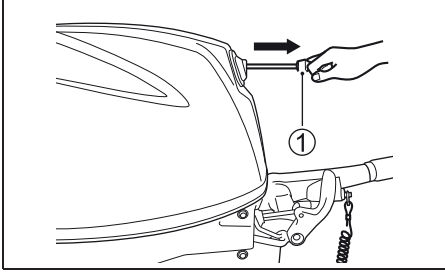

⚠ UYARI

Akü kabloları aküye bağlı değilse ve motor çalışırken birbirleriyle temas ederse, elektrik sistemine zarar verebilir ve yangın tehlikesi oluşturabilir.

Elektrikli marş motoru bulunan modellerde bir akü kullanıyorsanız, akü kablolarının terminal uçlarını birbirine değmeyecek şekilde yalıtmanız gerekir.

BİLGİ

Motor çalışırken marş kolunu çekerseniz marş sistemi zarar görebilir.

Motor çalışırken asla marş kolunu çekmeyin.

- b) Elektrikli marş bulunan modeller
Marş düğmesine 2 basın.

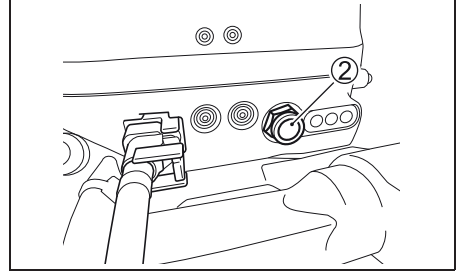

BİLGİ

Motor düğmesine 5 saniyeden uzun bir süre basarsanız marş sistemi zarar görebilir.

Marş düğmesine 5 saniyeden uzun süre basmayın.

BİLGİ

Motor çalışırken marş düğmesine basarsanız marş sistemi zarar görebilir.

Motor çalışırken asla marş düğmesine basmayın.

NOT:

5 saniye içinde motor çalışmazsa 10 saniye bekleyin ve tekrar deneyin.

BİLGİ

Uyan Sistemi düzgün çalışmıyorsa dıştan takma motorda hasara yol açabilecek bir durumla ilgili uyarılmayabilirsiniz.

Marş sistemi çalıştırıldığında uyarı lambası kısa süre yanmazsa uyarı lambası çalışmıyor veya sistem devresinde arıza olabilir. Yetkili Suzuki Marine Bayisine danışın.

4. Motoru yaklaşık 5 dakika çalıştırarak ısıtın.

BİLGİ

Motoru çalıştırır çalıştırmaz ısınmasına izin vermeden tam gaz vermek veya gaz kolunu tam açmak motor arızalarına neden olabilir.

Yüksek devirlerde çalıştırmadan önce daima motorun ısınmasını bekleyin.

UZAKTAN KUMANDALI MODEL

1. Direnç hissedene kadar yakıt hattı besleme pompasını birkaç kez sıkın.

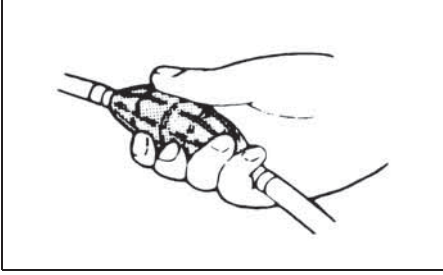

2. Isıtma kolunun tamamen kapalı konumunda olduğundan emin olun.

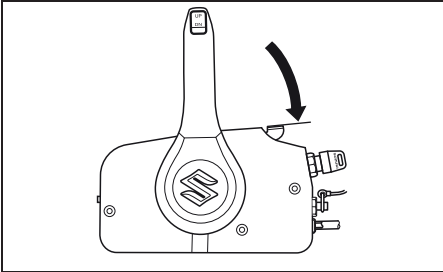

3. Kontak anahtarını "ON" konumuna alın.
4. Kontak anahtarını "START" konumuna alın.

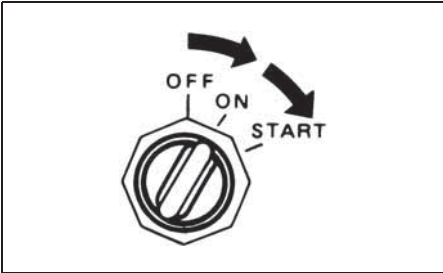

BİLGİ

Kontak anahtarını 5 saniyeden uzun bir süre "START" konumunda tutarsanız marş sistemi zarar görebilir.

Kontak anahtarını 5 saniyeden uzun bir süre "START" konumunda tutmayın.

BİLGİ

Kontak anahtarını motor çalışırken "START" konumuna alırsanız marş sistemi zarar görebilir.

Kontak anahtarını motor çalışırken asla "START" konumuna getirmeyin.

NOT:

5 saniye içinde motor çalışmazsa 10 saniye bekleyin ve tekrar deneyin.

BİLGİ

Uyan Sistemi düzgün çalışmıyorsa dıştan takma motorda hasara yol açabilecek bir durumla ilgili uyarılmayabilirsiniz.

Marş sistemi çalıştırıldığında uyarı lambası kısa süre yanmazsa veya sesli uyarı duyulmazsa uyarı lambası veya sesli uyarı çalışmıyor veya sistem devresinde arıza olabilir. Yetkili Suzuki Marine Bayisine danışın.

5. Motoru yaklaşık 5 dakika çalıştırarak ısıtın.

BİLGİ

Motoru çalıştırır çalıştırmaz ısınmasına izin vermeden tam gaz vermek veya gaz kolunu tam açmak motor arızalarına neden olabilir.

Yüksek devirlerde çalıştırmadan önce daima motorun ısınmasını bekleyin.

Soğutma suyunun kontrol edilmesi

Motor çalışmaya başlar başlamaz, kılavuz su deliğinden 1 dışarıya su püskürtülmelidir; bu, su pompası ve soğutma sisteminin doğru çalıştığını gösterir. Kılavuz su deliğinden dışarıya su püskürtülmediğini fark edecek olursanız, hemen motoru durdurun ve yetkili Suzuki Marine bayinizle temas kurun.

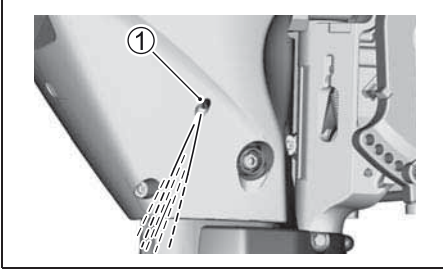

BİLGİ

Kılavuz su deliğinden dışarıya su püskürtülmediği durumlarda asla dıştan takma motoru çalıştırmayın. Bu durum ciddi arızalara neden olabilir.

Motoru çalıştırdıktan sonra kılavuz su deliğinden su çıkışı olduğundan emin olun.

⚠ UYARI

Acil durdurma anahtarı düzgün çalışmadan teknenin kullanılması tehlikeli olabilir.

Seyir öncesinde acil durdurma anahtarının doğru çalıştığından emin olun.

ACİL ÇALIŞTIRMA

NOT:

Elektrikli marş bulunan modellerde acil durumda kullanılacak yedek bir sistem olarak çekmeli marş bulunur. Bu nedenle ilave bir acil durumda çalıştırma ipi bulunmaz.

Marş sistemindeki bir arıza nedeniyle motoru normal olarak çalıştıramıyorsanız acil çalıştırma yöntemi ile motoru çalıştırabilirsiniz.

⚠ UYARI

İple çekerek motoru çalıştırma esnasında elektrikli parçalara dokunmanız elektrik çarpmasıyla sonuçlanabilir.

İple motoru çalıştırırken ateşleme bobinleri ve bujiler gibi elektrikli parçalara dokunmamaya özen gösterin.

Marş sistemi arızalıyken motorun çalıştırılması için:

1. Vitesi "BOŞ" konuma alın.

⚠ UYARI

Acil durumda çalıştırma prosedürünü uygularken, vitede çalıştırma koruma sistemi devrede değildir. Vites kolu "BOŞ" konumunda değilse, motor çalıştırıldığında tekne beklenmedik bir şekilde harekete geçerek yolcuların savrulmasına veya bir kazaya neden olabilir.

Acil çalıştırma prosedürünü kullanarak motoru çalıştırmaya kalkışmadan önce vites kolunun "BOŞ" konumunda olduğundan emin olun.

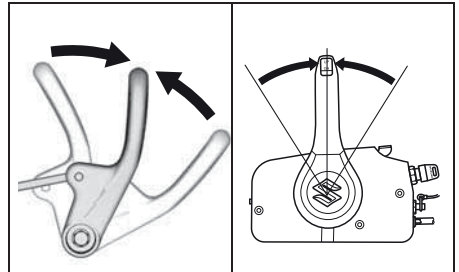

2. Kilitleme kolunu ok yönünde çevirerek ve kapağı kaldırın ve motor kapağını çıkarın.

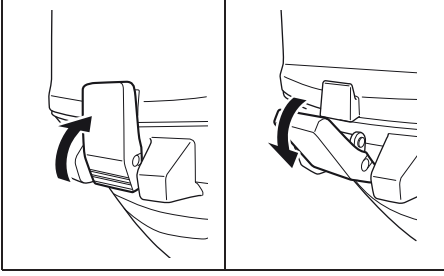

3. NSI kablosunu 1 çekmeli marştan çıkarın.

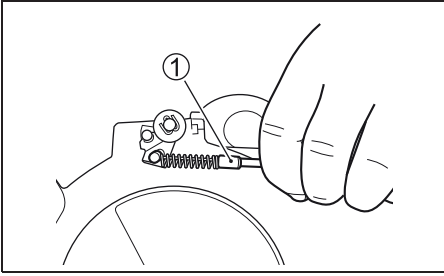

4. Susturucuyu yerine sabitleyen iki civatayı sökün. Susturucuyu sökün.

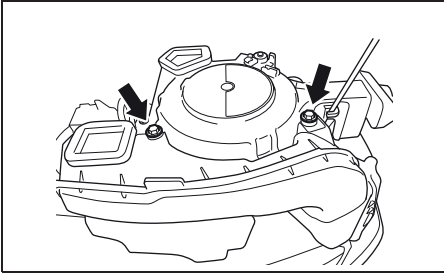

5. Çekmeli marşı ve zamanlama kayışı kapağını sabitleyen dört adet civatayı sökün.

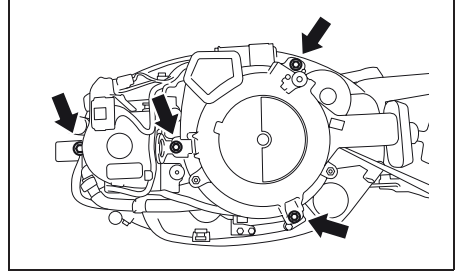

6. Çekmeli marş grubunu zamanlama kayışı kapağından ayırın ve çekmeli marş grubunu yukarı kaldırarak çıkarın.
7. Zamanlama kayışı kapağını yerine takın ve bir civatayla sabitleyin.

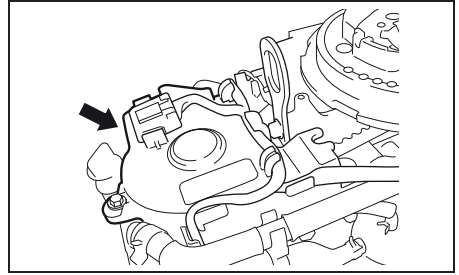

8. NSI kablosunu uygun bir iple gösterildiği şekilde sabitleyin.

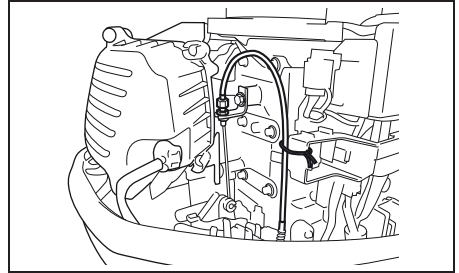

NOT:

Kablo demetinin volana veya zamanlama kayışına değmediğinden emin olun.

VİTES DEĞİŞTİRME VE DEVİR KONTROLÜ

- Alet çantasında yer alan acil durum çalıştırma ipinin bir ucuna düğüm atın. İpin diğer ucunu alet çantasındaki tornavidanın sapına dolayın.
- İpin düğümlemiş ucunu kasnak deliğinden geçirin ve ipi saat yönünde kasnağa dolayın.
- Acil durdurma anahtarını yerine takın.
- Uzaktan kumandalı modeller:
Kontak anahtarını "ON" konumuna alın.
- Normal çalışma işlemlerini uygulayarak motoru çalıştırmak için acil durumda çalıştırma ipini sertçe çekin.

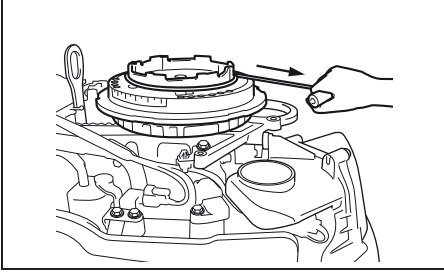

⚠ UYARI

Acil durumda çalıştırma işlemiyle motoru çalıştırdıktan sonra marş tamburunu veya motor kapağını yerine takmaya çalışmanız yaralanmanıza neden olabilir.

Acil durumda çalıştırma işlemiyle motoru çalıştırdıktan sonra marş tamburunu veya motor kapağını yerine takmaya çalışmayın.

⚠ UYARI

Motor çalışırken motor üzerinde yaralanmanıza neden olabilecek hareketli parçalar bulunur.

Yaralanmayı önlemek amacıyla motor çalışırken ellerinizi, saçlarınızı ve elbiselerinizi motordan uzak tutun.

NOT:

En kısa sürede marş sistemini tamir ettirin. Acil durumda motoru çalıştırma işlemi rutin olarak motoru çalıştırmak amacıyla kullanmayın.

BİLGİ

"İLERİ" konumdan "GERİ" konuma veya "GERİ" konumdan "İLERİ" konuma alırken (a) motor devrinin rölantiye dönmesine izin verilmez ve tekne hızı azaltılmazsa veya (b) tekneyi geri hareket ettiren dikkatli olunmazsa ciddi motor hasarı meydana gelebilir.

Vites değiştirmeden önce motor devri mutlaka düşürülmelidir. Geri hareket ederken çok dikkatli olunmalı ve yavaş hareket edilmelidir. Hızlanmadan önce vites kolunun doğru konumda olduğundan emin olun.

BİLGİ

Motor çalışmıyorken vites değiştirmeniz vites değiştirme mekanizmasına zarar verebilir.

Motor çalışmıyorken vites değiştirmeyin.

YEKELİ MODEL

Vites değiştirme

Motoru "İLERİ" vitese almak için, gaz kumanda kolunu rölanti konumuna getirin ve vites kolunu iyice kendinize doğru çekin.

Motoru "GERİ" vitese almak için, tilt kilitleme kolunu "lock" (kilitleme) konumuna alın, gaz kumanda kolunu rölanti konumuna getirin ve vites kolunu iyice kendinizden uzağa doğru itin.

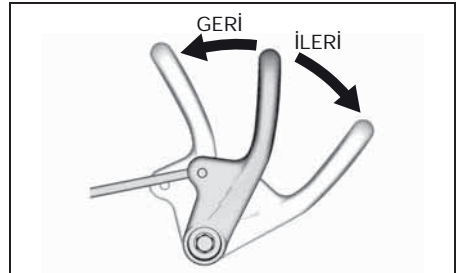

Hız Kontrolü

Vites aldıktan sonra motor devrini, gaz kolunu çevirerek kontrol edin.

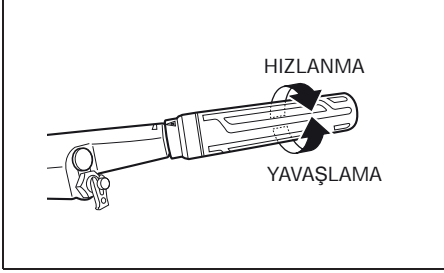

UZAKTAN KUMANDALI MODEL

Vites değiştirme

Motoru "İLERİ" vitesine almak için kumanda kolu üzerindeki kilitleme kolunu sıkın ve kumanda kolunu ileriye doğru iterek şekilde gösterildiği gibi yaklaşık **A** konumuna getirin.

Motoru "GERİ" vitesine almak için kumanda kolu üzerindeki kilitleme kolunu sıkın ve kumanda kolunu geriye doğru çekerek şekilde gösterildiği gibi yaklaşık **B** konumuna getirin.

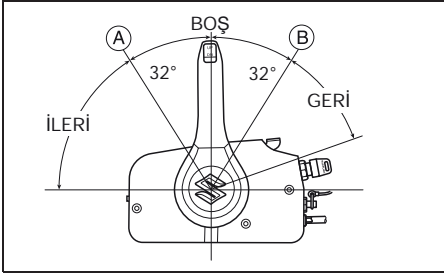

Hız Kontrolü

Vites geçtikten sonra hızı artırmak için, kumanda kolunu ileri veya geriye doğru hareket ettirmeye devam edin.

⚠ UYARI

Vites değiştirme ve hız kontrolü için aynı kol kullanıldığından kolunun kilidinin ilerisine hareket ettirilmesi ve gazın devreye alınması riski mevcuttur. Bu, teknenin aniden hareket etmesine ve kişisel yaralanmaya veya teknede hasara neden olabilir.

Vites değiştirme esnasında kontrol kolunun çok ileri veya çok geri hareket ettirilmemesine dikkat etmelisiniz.

MOTORU DURDURULMASI

NOT:

Acil bir durumda motorun durdurulması gerekiyorsa, hemen kordonundan çekerek acil durdurma plakasını acil durdurma svicinde çıkarın.

YEKELİ MODEL

Motoru durdurmak için:

1. Gaz kolunu rölantri konumuna çevirin.
2. Vitesi "BOŞ" konuma alın.
3. Tam gaz kullanımdan sonra motorun durdurulması gerekiyorsa birkaç dakika motoru rölantide çalıştırarak veya trollemesine (düşük devirde dönüş) izin vererek motoru soğütün.
4. Durdurma düğmesini **A** motor durana kadar basılı tutun.

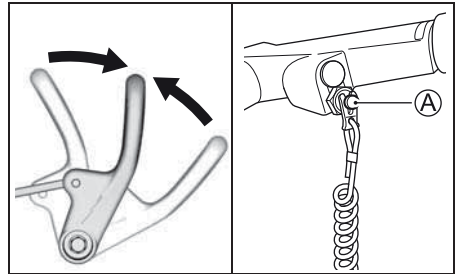

5. Motoru durdurduktan sonra yakıt soketini dıştan takma motordan ayırın.

⚠ UYARI

Yakıt musluğu açıkken motorun çalışmadan uzun süre bekletilmesi yakıt sızıntısına neden olabilir.

Motoru uzun bir süre çalışmadan bırakmanız durumunda yakıt hattını ayırın.

BİLGİ

Boyalı yüzeylere sıçrayan yakıt temizlenmezse yüzeyde iz kalabilir veya renk solması oluşabilir.

Sıçrayan benzin derhal yumuşak bir bezle silinmelidir.

6. Havalandırma deliğini kapatmak için yakıt doldurma kapağı üzerindeki havalandırma vidasını saat yönünde döndürün.

UZAKTAN KUMANDALI MODEL

Motoru durdurmak için:

1. Vitesi "BOŞ" konuma alın.
2. Tam gaz kullanımdan sonra motorun durdurulması gerekiyorsa birkaç dakika motoru rölantide çalıştırarak veya trollemesine (düşük devirde dönüş) izin vererek motoru soğutun.
3. Kontak anahtarını "OFF" konumuna alın. Motor çalışmıyorken kontak anahtarını daima "OFF" konumunda bırakın, aksi takdirde akü boşalabilir.

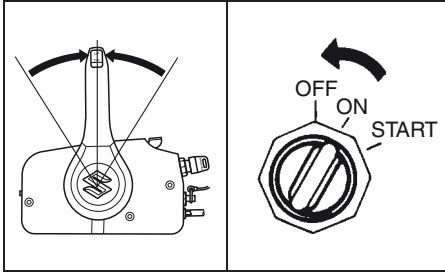

4. Motoru durdurduktan sonra yakıt soketini dıştan takma motordan ayırın.

⚠ UYARI

Yakıt musluğu açıkken motorun çalışmadan uzun süre bekletilmesi yakıt sızıntısına neden olabilir.

Motoru uzun bir süre çalışmadan bırakmanız durumunda yakıt hattını ayırın.

BİLGİ

Boyalı yüzeylere sıçrayan yakıt temizlenmezse yüzeyde iz kalabilir veya renk solması oluşabilir.

Sıçrayan benzin derhal yumuşak bir bezle silinmelidir.

5. Havalandırma deliğini kapatmak için yakıt doldurma kapağı üzerindeki havalandırma vidasını saat yönünde döndürün.

⚠ UYARI

Teknenin yetkisiz kişiler tarafından kullanılması bir kazaya veya teknenin hasar görmesine neden olabilir.

Teknenin yetkisiz kişilerce kullanılmasını engellemek amacıyla tekneyi terk ederken mutlaka anahtarı ve acil durdurma anahtarı plakasını yanınıza almanız tavsiye ederiz.

NOT:

Acil durdurma anahtarının doğru çalışıp çalışmadığından emin olmak için motoru rölantide çalıştırırken ara sıra kilitleme plakasını çekerek motoru durdurun.

DEMİRLEME

Tekneyi sığ sularda demirlerken veya motor bir süre kullanılmıyacaksa, motoru gel-git sırasında sualtı engellerinden görebileceği hasarlardan ya da tuzlu suyun neden olacağı paslanmadan korumak için, motor su seviyesinin üzerine kaldırılmalıdır.

Motorun yukarı kaldırılması için TİLT KİLİTLEME KOLU (DF25A/25AR/30A/30AR) veya TİLT KİLİTLEME KOLU (DF25AT/25ATH/30AT/30ATH/30AQ) bölümüne bakın.

⚠ UYARI

Yakıt musluğu açıkken motorun yukarı kaldırılmış olarak uzun süre bekletilmesi yakıt sızıntısına neden olabilir.

Motoru uzun bir süre yukarı kaldırılmış olarak bırakmanız durumunda yakıt hattını ayırın.

BİLGİ

Teknenin doğru sabitlenmemesi motorun ve teknenin zarar görmesine neden olabilir.

Tekne bağlıken motorunuzun rıhtım duvarlarına, iskelelere veya diğer teknelere sürtünmesine izin vermeyin.

SİĞ SULARDA SEYİR

(DF25A/25AR/30A/30AR)

Dıştan takma motoru sığ suda kullanırken, motoru normal trim açısından daha yukarı kaldırmak için sığ su konumunu kullanın. Sığ su konumunu kullanırken, motoru sadece düşük hızlarda çalıştırmalısınız.

SİĞ SU KONUMU konusuna bakın.

⚠ UYARI

Sığ suda kullanım konumunda tilt kilitleme işlevi çalışmayacaktır. Sonuç olarak, "GERİ VİTES" seçildiğinde pervane itme kuvveti, ani yavaşlama ve su altındaki bir nesneye çarpma gibi kuvvetler, motorun sudan çıkmasına ve kişisel yaralanmaya neden olabilir.

Sığ suda kullanım konumunda çok dikkatli ve yavaş kullanın.

BİLGİ

Teknenizi sığ suda kullanırken uygun önlemleri almazsanız, dıştan takma motor veya tekne hasar görebilir.

- Motoru sığ su konumunu kullanarak sığ suda çalıştırdığınızda, su giriş deliklerinin her zaman suda kaldığından ve su boşaltma deliğinden her zaman su çıktığından emin olun.
- Özellikle geri giderken asla motorun deniz tabanına temas etmesine izin vermeyin. Aksi halde ciddi hasar meydana gelebilir. Geri giderken motorun deniz tabanına değmesi durumunda darbe doğrudan teknenin aynasına etki edecektir. Bu durumda hem motor hem de tekne zarar görebilir.

SIĞ SULARDA SEYİR

(DF30AQ)

Dıştan takma motoru siğ suda kullanırken, motoru normal trim açısından daha yukarı kaldırmak gerekebilir. Motoru normal trim açısının yukarı kaldırdığınızda tekneyi yalnızca düşük hızlarda kullanmalısınız. Derin suya döndükten sonra, motoru normal trim açısına indirdiğinizden emin olun.

Motoru normal trim açısından daha yükseğe kaldırmak için:

1. Motoru durdurun.
2. Tilt kilitleme kolunu 1 "release" (kilit açık) konumuna getirin.

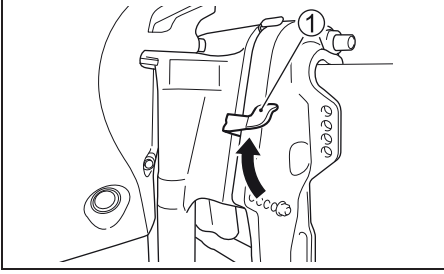

3. Uygun trim açısına ulaşana kadar motoru yavaşça yukarı kaldırın.

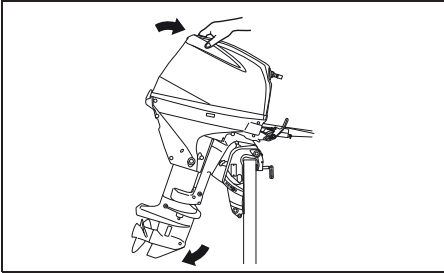

4. Tilt kilitleme kolunu 1 "lock" (kilitleme) konumuna getirin.

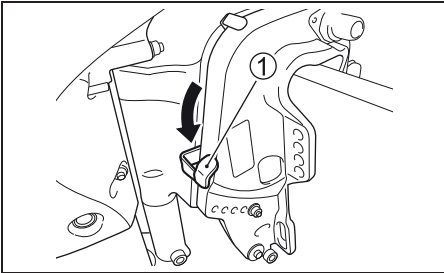

Motoru tekrar aşağı indirmek için:

1. Vitesi "BOŞ" konuma alın.
2. Tilt kilitleme kolunu 1 "release" (kilit açık) konumuna getirin.
3. Motor kapağının arka tarafındaki tutamağı itin ve motoru yavaşça indirin.
4. Tilt kilitleme kolunu 1 "lock" (kilitleme) konumuna getirin.

⚠ UYARI

Motor maksimum trim konumunun üzerinde olduğunda, döner braketin kelepçe braketinden aldığı yan destek ortadan kalkacak ve alt ünite bir engele çarparsa tilt sistemi motoru tamponlayamayacaktır. Bu, yolcuların yaralanmasına neden olabilir. Ek olarak, maksimum trim konumundan yüksek bir konumdayken, su giriş delikleri su seviyesinin üzerinde kalırsa aşırı ısınmadan dolayı ciddi motor hasarına neden olabilir.

Motoru 1500 dev/dak üzerinde çalıştırmayın veya tekneyi motor maksimum trim konumunun ötesinde bir yükseltme konumunda kullanmayın.

BİLGİ

Motor dibe çarparsa, ciddi hasar meydana gelebilir.

Motorun dibe çarpmasına izin vermeyin. Motorun dibe vurması durumunda derhal hasar tespiti yapın.

SIĞ SULARDA SEYİR

(DF25AT/25ATH/30AT/30ATH)

Dıştan takma motoru siğ suda kullanırken, motoru normal trim açısından daha yukarı kaldırmak gerekebilir. Motoru normal trim açısının yukarı kaldırdığınızda tekneyi yalnızca düşük hızlarda kullanmalısınız. Derin suya döndükten sonra, motoru normal trim açısına indirdiğinizden emin olun.

Motoru normal trim açısından daha yükseğe kaldırmak için elektrikli trim ve tilt düğmesini kullanın. ELEKTRİKLİ TRİM VE TILT bölümüne bakın.

⚠ UYARI

Motor maksimum trim konumunun üzerinde olduğunda, döner braketin kelepçe braketinden aldığı yan destek ortadan kalkacak ve alt ünite bir engele çarparsa tilt sistemi motoru tamponlayamayacaktır. Bu, yolcuların yaralanmasına neden olabilir. Ek olarak, maksimum trim konumundan yüksek bir konumdayken, su giriş delikleri su seviyesinin üzerinde kalırsa aşırı ısınmadan dolayı ciddi motor hasarına neden olabilir.

Motoru 1500 dev/dak üzerinde çalıştırmayın veya tekneyi motor maksimum trim konumunun ötesinde bir yükseltme konumunda kullanmayın.

BİLGİ

Motor dibe çarparsa, ciddi hasar meydana gelebilir.

Motorun dibe çarpmasına izin vermeyin. Motorun dibe vurması durumunda derhal hasar tespiti yapın.

TUZLU SULARDA SEYİR

Motoru tuzlu suda çalıştırdıktan sonra, su kanallarını, SU KANALLARININ YIKANMASI bölümünde anlatıldığı şekilde, temiz tatlı suyla yıkamalısınız. Su kanallarını bu şekilde yıkadığınız takdirde, tuz motorun paslanmasına neden olarak ömrünü kısaltabilir.

DONDURUCU HAVALARDA ÇALIŞTIRMA

Dıştan takma motoru çok düşük sıcaklıklarda çalıştıracağınız zaman, alt ünitenin her zaman suyun içinde kalmasına dikkat edin.

Motoru suyun dışına aldığınızda, soğutma sistemi suyu tamamen boşalınca kadar dik konumda tutun.

BİLGİ

Dıştan takma motoru çok düşük sıcaklıklarda içindeki soğutma suyu ile birlikte bırakacak olursanız, su donarak genleşebilir ve motorda ciddi hasarlara yol açabilir.

Dıştan takma motoru çok düşük suda kalacaksa, alt ünitenin her zaman suyun içinde kalmasına dikkat edin. Motoru suyun dışında bırakılacaksa, soğutma sistemi suyu tamamen boşalınca kadar dik konumda tutun.

MOTORUN SÖKÜLMESİ VE NAKLEDİLMESİ

MOTORUN SÖKÜLMESİ YEKELİ MODEL

1. Motorun tamamen durduğundan emin olun.
2. Yakıt hortumunu motordan ayırın.
3. Motor kapağını çıkarın.
4. Benzini aşağıdaki şekilde yakıt hatlarından tahliye edin:
 - (1) 8 mm kapalı anahtar ile yedi (7) adet civatayı sökün ve sonra sancak tarafındaki yan kapağı çıkarın.

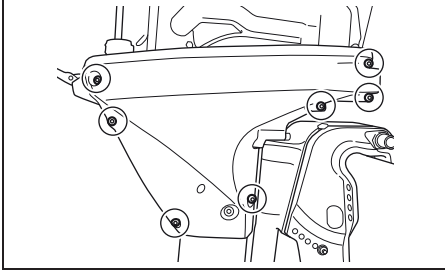

- (2) Motoru tamamen aşağı indirin.
- (3) Tahliye vidasını 1 gevşetin ve yakıt buhar seperatöründen benzini uygun bir kaba tahliye edin.

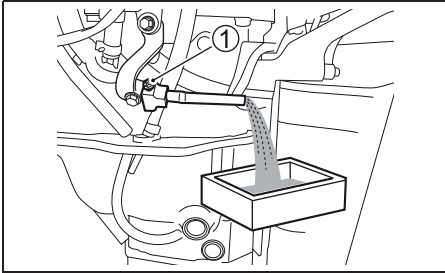

⚠ UYARI

Benzin son derece yanıcı ve zehirli bir maddedir. Yangına sebep olabilir ve insan ve hayvan sağlığına zararlıdır.

Dıştan takma motordan tahliye edilen yakıtı saklamak için uygun bir kap kullanın. Benzini kıvılcım ve alevden uzak tutun ve insanların ve hayvanların ulaşamayacağı bir yerde muhafaza edin.

- (4) Tamamen boşalttıktan sonra tahliye vidasını 1 yeniden sıkın.

BİLGİ

Boyalı yüzeylere sıçrayan yakıt temizlenmezse yüzeyde iz kalabilir veya renk solması oluşabilir.

Sıçrayan benzin derhal yumuşak bir bezle silinmelidir.

5. Sancak tarafı yan kapağı takın.
6. Motor kapağını takın.
7. Bağlantı civatalarını çıkarın.
8. Sabitleme vidalarını gevşetin.
9. Motoru tekne aynalığından kaldırarak çıkarın.
10. Motoru dik konumda tutun ve alt üniteye suyun boşalmasını bekleyin.
11. Taşımak için, motoru dümen braketinden ve motor yan kapağından tutun.

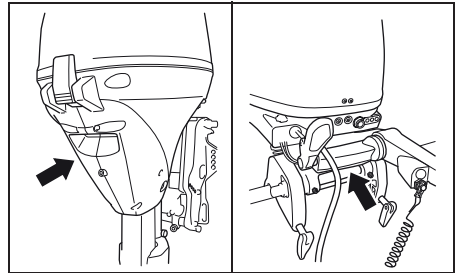

UZAKTAN KUMANDALI MODEL

Dıştan takma motoru tekneden sökmeniz gerektiğinde, sökme işlemini gerçekleştirmeleri için yetkili Suzuki Marine Bayinizle görüşmenizi tavsiye ederiz.

MOTORUN NAKLEDİLMESİ

Nakil sırasında motoru dik veya yatay olarak taşıyın.

Dik konumda taşıma:

İki tespit vidasını sıkarak tespit braketini bir taşıma sehpasına sabitleyin.

Taşıma sehpası dışında, sergileme ayakları gibi bir nesne asla kullanmayın.

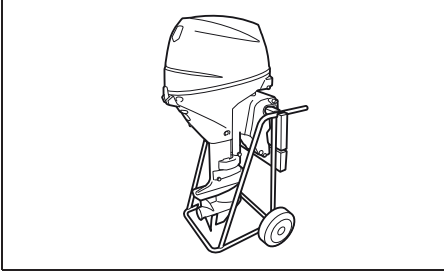

Yatay konumda taşıma:

1. Benzini yakıt hatlarından tahliye edin. MOTOR SÖKME bölümüne bakın.
2. Dümen kolunu kaldırın ve şekilde gösterildiği gibi iskele tarafı aşağı doğru olacak şekilde motoru bir koruyucunun üzerine yatırın.

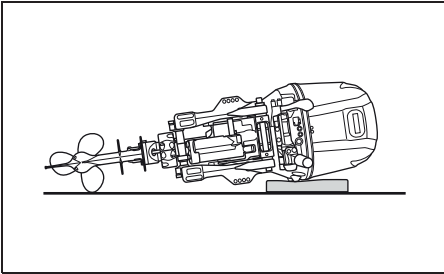

⚠ UYARI

Sızan yakıt veya yakıt buharı sağlık için zararlıdır.

Daima aşağıdaki önlemleri alın:

- Dıştan takma motorun tekneden sökülmesi veya motorun/teknenin nakledilmesi öncesinde yakıt hatlarındaki ve yakıt buhar separatoründeki yakıtı boşaltın.
- Yakıt boşaltma işlemi öncesinde asla motoru yan yatırmayın.
- Motora kıvılcım veya alev yaklaştırmayın.
- Dökülen yakıt olursa mutlaka temizleyin.

BİLGİ

Motorun nakledilmesi esnasında gerekli önlemlerin alınmaması hasara neden olabilir.

- Egzoz çıkışından silindire su ve yağ girebileceğinden veya dış muhafazalar hasar görebileceğinden, motoru aşağıda gösterilen konulardan hiçbirinde bekletmeyin.
- Soğutma suyu tamamen boşaltılmadan motoru yan yatırmayın, aksi takdirde egzoz çıkışından silindire su girebilir ve sorunlara neden olabilir.

YANLIŞ

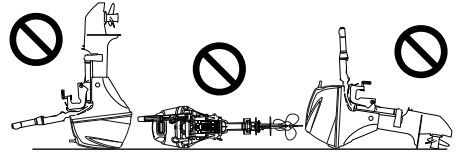

BİLGİ

Taşıma veya saklama sırasında dıştan takma motorun alt ünitesinin motor ünitesinden daha yüksekte olması durumunda, motor ünitesine su sızarak motora zarar verebilir.

Dıştan takma motoru taşırken veya saklarken, alt ünitenin motor ünitesinden daha yüksekte olmasına izin vermeyin.

RÖMORKLA TAŞIMA

Teknenizi motor takılı olarak römorkla çekerken, yeterli yerden yükseklik olduğu sürece motoru normal çalışma konumunda tutun. Yerden yükseklik yeterli değilse, motorun ağırlığını desteklemek için bir aynalık koruma çubuğu veya benzeri bir cihaz kullanarak motoru eğik bir konumda çekin.

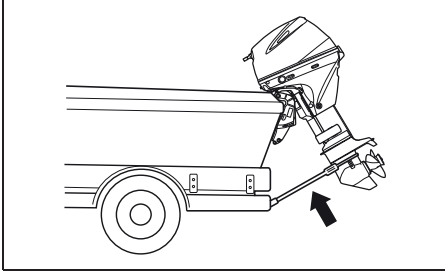

BİLGİ

Tekneyi römorkla çekerken motoru tamamen yukarı kaldırılmış konumda tutmak için yukarı tilt kilitleme kolunu kullanırsanız, çekme hareketi veya engebeli yol yüzeyleri, beklenmedik şekilde tilt kilidinin serbest kalmasına neden olarak motor ve tilt kilitleme mekanizmasına zarar verebilir.

Motor üzerindeki tekneyi römorkla çekme esnasında asla tilt kilitleme kolunu kullanarak motoru yukarı kaldırmayın. Motorun ağırlığını desteklemek için mutlaka aynalık koruma barı kullanın.

KONTROL VE BAKIM

BAKIM PROGRAMI

Dıştan takma motoru düzenli olarak kontrol etmek ve bakımını yapmak önemlidir. Aşağıdaki tabloyu dikkate alın. Her bakım aralığında belirtilen bakım işleminin yapıldığından emin olun. Bakım aralıklarına çalışma saati veya ay sayısından hangisi önce geliyorsa, ona göre karar verilmelidir.

⚠ UYARI

Egzoz gazları, renksiz ve kokusuz olduğundan tespit edilmesi güç zehirli karbon monoksit gazını içermektedir. Karbon monoksit gazının solunması ölüme veya ciddi yaralanmalara neden olabilir.

Motoru kapalı veya havalandırması yetersiz ortamlarda asla çalıştırmayın.

Bakım aralığı	İlk 20 saat veya bir ay	Her 100 saatte bir veya 12 ayda bir	Her 200 saatte bir veya 12 ayda bir	Her 300 saatte bir veya 36 ayda bir
Parça				
Buji		I		
Havalandırma ve yakıt hattı	I	I		
Motor yağı	R	R		
Dışli yağı	R	R		
Yağlama	I	I		
Anot (dış)	I	I		
* Anot (iç, silindir bloğu/ silindir kapağı)		I		
Bağlantı kablosu	I	I		
Akü	I	I		
* Motor yağı filtresi	R		R	
* Düşük basınç yakıt filtresi	I	I		
	Her 400 saatte bir veya her 2 yılda bir değiştirin.			
* Düşük basınç yakıt pompası filtresi	Her 1000 saatte bir değiştirin.			
* Zamanlama kayışı			I	
	Her 4 yılda bir değiştirin.			
* Motor devri	I		I	
* Supap boşluğu	I		I	
* Devridaim pompası			I	
* Devridaim pompası çarkı			I	R
* Pervane somunu ve pimi	I	I		
* Civata ve somunlar	T	T		
* Termostat		I		

I: Kontrol ve temizleme, ayarlama, yağlama veya gerekiyorsa değiştirme T: Sıkma R: Değiştirme

NOT:

Su ayırıcı yakıt filtresi

Her 12 ayda bir filtre elemanını değiştirin (filtre üreticisi tarafından tavsiye ediliyorsa daha sık değiştirin).

⚠ UYARI

Yanlış bakım veya önerilen bakımın yapılması tehlikeli olabilir. Yetersiz bakım veya bakım eksikliği, kaza veya ekipman hasarı olasılığını artırır.

Bakımların yukarıda yer alan tablodaki programa göre yapıldığından emin olun. Suzuki, yukarıdaki çizelgede yıldız işareti (*) ile işaretlenmiş parçaların bakımının sadece yetkili Suzuki Marine bayisinde yapmasını tavsiye eder. Mekanik konularında deneyiminiz varsa, bu bölümdeki talimatlara başvurarak işaretlenmemiş parçalar üzerinde bakım gerçekleştirebilirsiniz. İşaretlenmemiş bakım işlerinden herhangi birini başarıyla tamamlayıp tamamlamayacağınızdan emin değilseniz, yetkili Suzuki Marine bayinizden bakımı sizin için yapmasını isteyin.

⚠ UYARI

Sizin ve yolcularınızın güvenliği, dıştan takma motorun bakımını ne kadar iyi yaptığınıza bağlıdır.

Tüm inceleme ve bakım talimatlarını dikkatlice uygulayın. Mekanik deneyiminiz yoksa, dıştan takma motora bakım yapmayı denemeyin. Yaralanabilir veya motora zarar verebilirsiniz.

BİLGİ

Tablodaki bakım aralıkları, dıştan takma motorun normal kullanımı için tasarlanmıştır. Dıştan takma motor aşağıda belirtildiği gibi ağır koşullar altında kullanılıyorsa, tabloda belirtilenden daha sık bakım yapmanız gerekebilir.

- Sıkça tam gazda çalıştırma
- Maksimum hızda uzun süreli çalıştırma
- Rölanti devrinde veya trol hızında uzun süreli çalıştırma
- Çamurlu, siltli, kumlu, asitli veya siğ suda sık kullanım
- Motoru ısıtmadan çalıştırma

- Sık ani hızlanma ve yavaşlama
 - Sık vites değiştirme gerektiren çalıştırma
- Bakımın daha sık yapılmaması hasara neden olabilir.

Kullanım koşullarınıza uygun bakım aralıkları için yetkili Suzuki Marine Bayinize danışın. Suzuki, dıştan takma motordaki parçaları değiştirirken, orijinal Suzuki parçalarını veya muadillerini kullanmanızı tavsiye eder.

AVADANLIK

Suzuki dıştan takma motorla birlikte bir avadanlık verilmektedir. Avadanlığı teknenizde muhafaza edin ve verilen tüm aletlerin çantanın içerisinde kalmasını sağlayın.

Alet çantası aşağıdaki malzemeleri içermektedir:

- 1 Alet torbası
- 2 8 mm Lokma anahtar
- 3 10 × 12 mm Lokma anahtar
- 4 16 mm Lokma anahtar
- 5 Çok amaçlı tornavida
- 6 Tornavida sapı
- 7 Pense
- 8 Allen anahtar 8 mm
- 9 Acil çalıştırma ipi

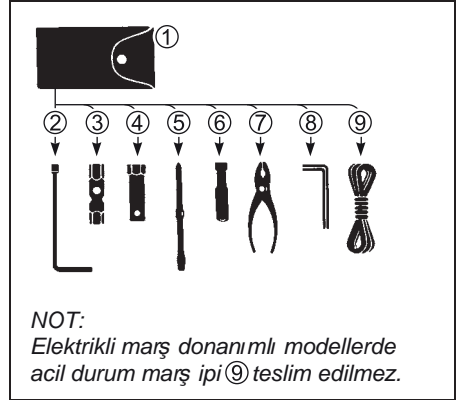

BUJİ

Dıştan takma motor normal kullanım için aşağıdaki "standart" buji ile donatılmıştır.

NGK MR6K-9	Standart
------------	----------

BİLGİ

Rezistanslı tip bujiler, elektronik ateşlemenin işlevini engelleyerek teklemeye veya diğer elektronik tekne ekipmanı ve aksesuarlarında sorunlara neden olabilir.

Dıştan takma motorda **YALNIZCA** rezistanslı tip bujiler kullanın.

Normal çalışan bujinin rengi çok açık kahverengidir. Standart bujiler, kullanım koşullarınıza için uygun değilse, yetkili Suzuki Marine Bayinize danışın.

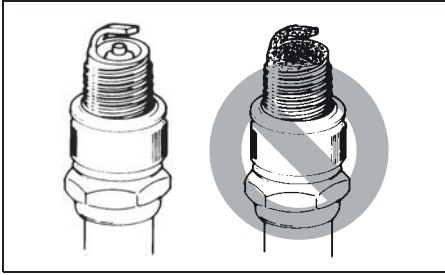

BİLGİ

Uygun olmayan bujilerin kullanılması veya uygun olmayan şekilde sıkılan bujiler, ciddi motor hasarına neden olabilir.

- Belirtilen markayla doğrudan eşdeğer olduklarını belirleyemediğiniz sürece diğer buji markalarını denemeyin, aksi takdirde garanti kapsamında olmayan motor hasarıyla karşılaşabilirsiniz. Piyasadan temin edebileceğiniz farklı bujilerin teknik değerleri belirtilenden çok farklı olabilir.
- Bujiyi takmak için, elinizle olabildiğince sıkın, ardından önerilen tork ayarına veya belirtilen dönüş açısına kadar sıkılmak için bir anahtar kullanın.

Sıkma torku

10 – 12 N·m (1.0 – 1.2 kgf-m, 7.4 – 8.9 lbf-ft)

Dönüş açısı

Yeni buji 1/2 – 3/4 tur

Kullanılmış buji 1/12 – 1/8 tur

- Silindir kapağının alüminyum dişlerine zarar vereceğinden, bujiyi aşırı sıkmayın veya dışı kaptırmayın.

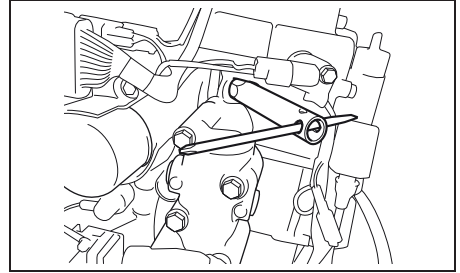

Güçlü bir kıvılcım sağlamak için, bujileri bakım çizelgesinde gösterilen aralıklarla temizlemeli ve ayarlamalısınız. Küçük bir tel fırça veya buji temizleyici kullanarak bujilerdeki karbon birikintilerini temizleyin ve aşağıdaki tabloya göre boşluğunu ayarlayın:

Buji tırnak aralığı	0,8 – 0,9 mm
---------------------	--------------

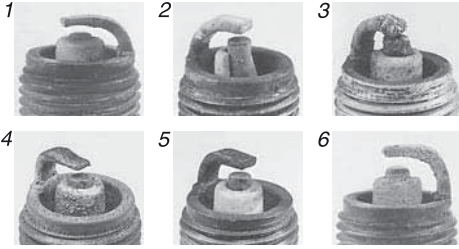
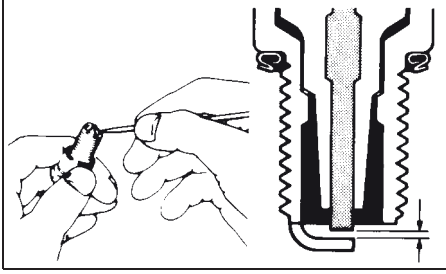

1. Aşırı aşınma
2. Kırılma
3. Erime
4. Erozyon
5. Sarı kalıntı
6. Oksidasyon

NOT:

Bujinin durumu yukarıdaki şekilde gösterilenlerden biri ile eşleşiyorsa yenisiyle değiştirildiğinden emin olun. Aksi takdirde motorun çalıştırılmasında zorluk yaşanmasına, yakıt tüketiminin artmasına ve motorda sorunlara yol açacaktır.

HAVALANDIRMA HORTUMU VE YAKIT HATTI HATTI

Havalandırma hortumu ve yakıt hattını sızıntı, çatlak, şişme veya başka hasarlara karşı inceleyin. Havalandırma hortumu ve yakıt hattı herhangi bir şekilde hasar görmüşse değiştirilmelidir. Değiştirmeniz gerekirse yetkili Suzuki Marine Bayinize danışın.

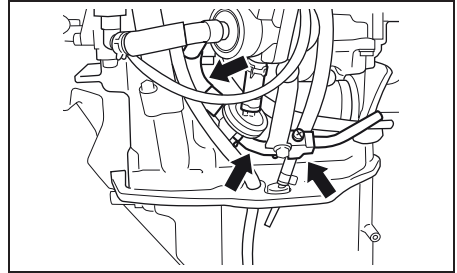
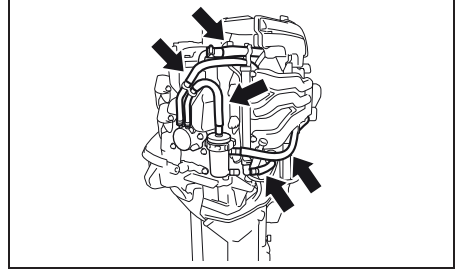

⚠ UYARI

Yakıt sızıntısı, patlama veya yangına yol açarak ciddi yaralanmalara neden olabilir.

Herhangi bir sızıntı, çatlama veya şişme belirtisi varsa, yetkili Suzuki Marine bayinizde yakıt hattını değiştirin.

MOTOR YAĞI

⚠ UYARI

Motor çalışırken asla hiçbir MOTOR YAĞI ile ilgili bir işlem gerçekleştirmeyin, aksi takdirde ciddi yaralanmalar meydana gelebilir.

MOTOR YAĞI ile ilgili bir işlem gerçekleştirilmeden önce motor durdurulmalıdır.

BİLGİ

Uzun süre trolleme yağ ömrünü kısaltır. Bu tür kullanımda motor yağınızı daha sık değiştirmezseniz motor hasar görebilir.

Motor uzun süreli trolleme için kullanılıyorsa, motor yağınızı daha sık değiştirin.

Motor yağı değişimi

Motor sıcakken yağ değiştirilmelidir, böylece yağ motordan tamamen boşalır.

Motor yağınızı değiştirmek için:

1. Motoru dik konuma getirin ve motor kapağını çıkarın.
2. Yağ doldurma kapağını 1 çıkarın.

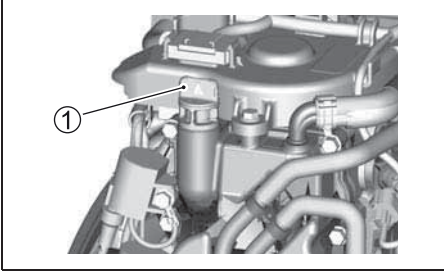

3. Motor yağı tahliye tapasının altına bir tahliye kabı yerleştirin.

⚠ DİKKAT

Motor yağı sıcaklığı, tahliye tapası gevşetildiğinde parmaklarınızı yakacak kadar yüksek olabilir.

Çıkarılmadan önce boşaltma tapasının çıplak elle dokunacak kadar soğumasını bekleyin.

4. Motor yağı tahliye tapasını 2 ve contasını 3 çıkarın, ardından motor yağının boşalmasını bekleyin.

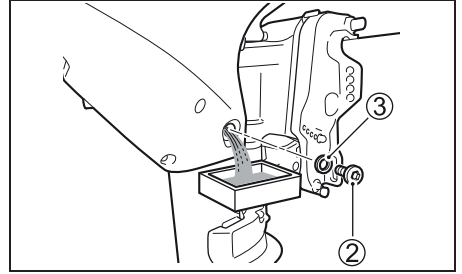

5. Boşalttıktan sonra, motor yağı boşaltma tapasını yeni bir conta ile takın.

BİLGİ

Eski contayı kullanmak sızıntı yaparak moturun hasar görmesine neden olabilir.

Contaları tekrar kullanmayın. Her zaman yeni bir conta kullandığınızdan emin olun.

6. Önerilen motor yağıyla üst seviyeye kadar doldurun.

Yağ kapasitesi: 1,5 L

7. Motor yağı seviyesini kontrol edin.

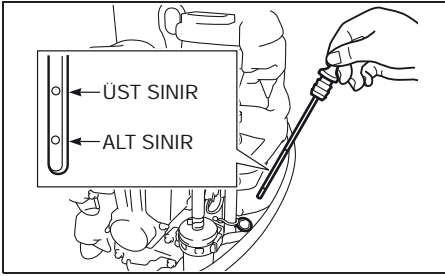

NOT:

Motor yağı seviyesinin yanlış ölçülmesinden kaçınmak için, sadece motor soğukken yağ seviyesini kontrol edin.

8. Yağ doldurma kapağını yeniden takın.

⚠ UYARI

Motor yağı, insanların veya evcil hayvanların yaralanmasına neden olabilir. Kullanılmış motor yağı ile tekrarlanan ve uzun süreli temas cilt kanserine neden olabilir. Kullanılmış yağ ile kısa süreli temas dahi cildi tahriş edebilir.

- Yeni ve kullanılmış yağı çocuklardan ve evcil hayvanlardan uzak tutun.
- Yağla ilgili bir işlem yaparken uzun kollu gömlek ve su geçirmez eldivenler giyin.
- Yağ cildinize temas ederse sabunla yıkayın.
- Yağla ıslanmış giysileri veya bezleri yıkayın.

NOT:

Kullanılmış motor yağınızı uygun şekilde bertaraf edin. Çöpe atmayın veya yere, kanalizasyona veya akarsulara dökmeyin.

DIŞLI YAĞI

Dişli yağı seviyesini kontrol etmek için, üst yağ seviyesi tapasını çıkarın ve deliğe bakın. Yağ seviyesi deliğin alt kenarında olmalıdır. Yağ seviyesi düşükse, seviye deliğin alt kenarına ulaşana kadar belirtilen dişli yağını ekleyin. Ardından tapayı yeniden takın ve sıkın.

Dişli yağınızı değiştirmek için:

1. Motoru tamamen kaldırın. (TILT KİLİTLEME SİSTEMİ bölümüne bakın.) Motoru sancak tarafına doğru eğin. Böylece tahliye tapası 1 aşağıda kalır. Alt muhafazanın altına bir tahliye kabı yerleştirin.

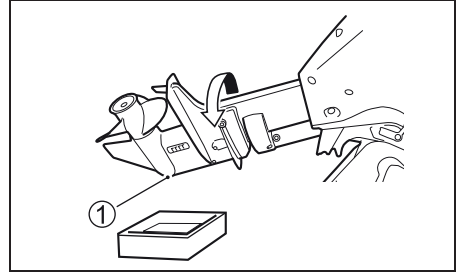

2. Dişli yağı tahliye tapasını 1 sökün, ardından dişli yağı seviyesi tapasını 2 çıkarın.

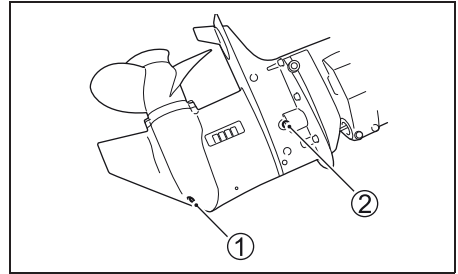

3. Yağ tamamen boşaldıktan sonra motoru dik konuma getirin. Belirtilen dişli yağını üst delikten çıkmaya başlayana kadar alt tahliye deliğine enjekte edin. Yaklaşık 0,33 L yağ gerekli olacaktır.

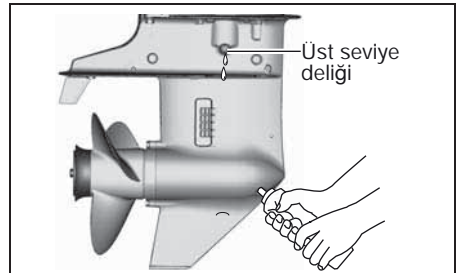

4. Dişli yağı seviyesi tapasını 2 tekrar takın ve sıkın, ardından dişli yağı tahliye tapasını 1 hızla yeniden takın ve sıkın.

NOT:

Yetersiz dişli yağı enjeksiyonunu önlemek için, 4. adımdaki prosedürü uyguladıktan 10 dakika sonra dişli yağı seviyesini tekrar kontrol edin. Yağ seviyesi düşükse, dişli yağını doğru seviyeye kadar yavaşça enjekte edin.

⚠ UYARI

Dişli yağı, insanların veya evcil hayvanların yaralanmasına neden olabilir. Kullanılmış dişli yağı ile tekrarlanan ve uzun süreli temas cilt kanserine neden olabilir. Kullanılmış yağ ile kısa süreli temas dahi cildi tahriş edebilir.

- Yeni ve kullanılmış yağı çocuklardan ve evcil hayvanlardan uzak tutun.
- Yağla ilgili bir işlem yaparken uzun kollu gömlek ve su geçirmez eldivenler giyin.
- Yağ cildinize temas ederse sabunla yıkayın.
- Yağla ıslanmış giysileri veya bezleri yıkayın.

NOT:

Kullanılmış dişli yağını uygun şekilde bertaraf edin. Çöpe atmayın veya yere, kanalizasyona veya akarsulara dökmeyin.

BİLGİ

Pervane milinin etrafına misina dolanırsa, pervane mili yağ keçesi hasar görebilir ve dişli kutusuna su girerek ciddi hasara neden olabilir.

Dişli yağı süt rengi bir renge sahipse su ile kirlenmiştir. Tavsiye almak için derhal yetkili Suzuki Marine bayinizle iletişime geçin. Dıştan takma motoru yağ değiştirilene ve kirlenmenin nedeni düzeltilene kadar çalıştırmayın.

YAĞLAMA

Dıştan takma motorun hareketli parçalarının güvenli, sorunsuz çalışması ve uzun ömürlü olması için doğru yağlama önemlidir. Aşağıdaki çizelge, motorun yağlama noktaları ve önerilen yağlayıcılar göstermektedir:

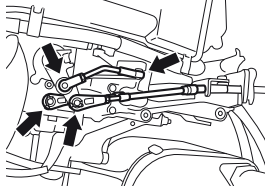
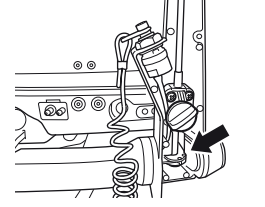
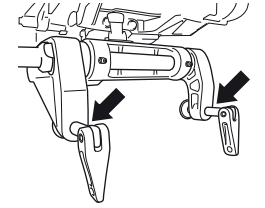
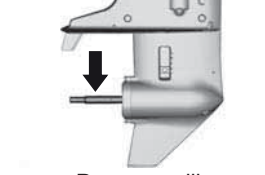
KONUM	YAĞLAYICI
 <p>Gaz kelebeği bağlantısı (Uzaktan kumandalı model)</p>	Deniz tipi suya dayanıklı gres
 <p>Gaz kelebeği kolu (Yekeli model)</p>	
 <p>Sıkma vidası</p>	
 <p>Pervane mili</p>	

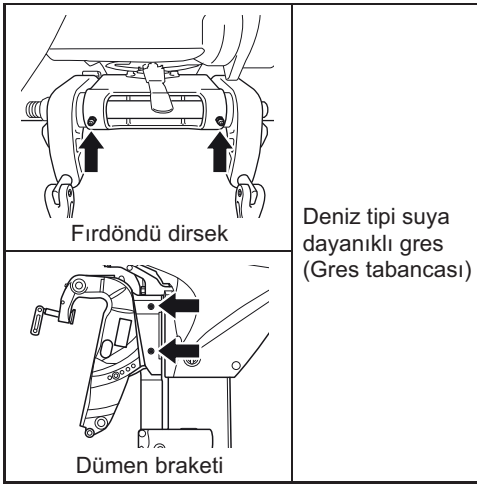

NOT:
Dümen braketi gres nipelinden gres uygulamadan önce, motoru tamamen kaldırarak tilt kilitleme konumunda kilitleyin.

ANOTLAR

Motor, anotlar ile dış korozyondan korunmaktadır. Bu anotlar, elektrolizi kontrol eder ve korozyonu önler. Anotlar, koruduğu parçaların yerine paslanacaktır. Anotları periyodik olarak incelemeli ve metalin 2/3'ü aşındığında değiştirmelisiniz.

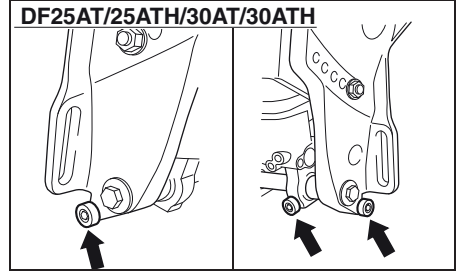
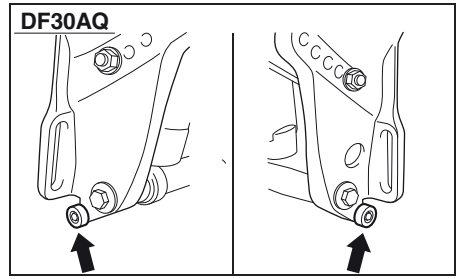
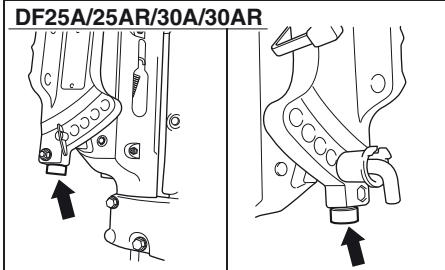
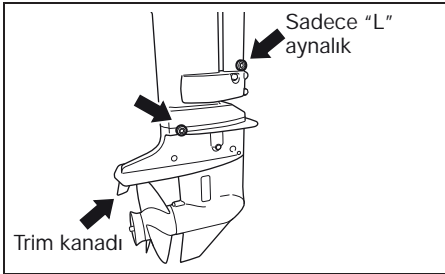

BİLGİ

Anotların bakımı düzgün yapılmazsa, su altı alüminyum yüzeyleri (alt ünite gibi) galvanik korozyon hasarına maruz kalacaktır.

- Düşmediklerinden emin olmak için periyodik olarak anotları kontrol edin.
- Anotları etkisiz hale getireceğinden asla boyamayın.
- Koruyucu yeteneklerini azaltabilecek herhangi bir birikintiyi kaldırmak için anotları bir tel fırça ile periyodik olarak temizleyin.

NOT:
Silindir bloğuna/silindir kapağına takılı dahili anotların incelenmesi ve değiştirilmesi için yetkili Suzuki Marine Bayinize danışın.

BAĞLANTI KABLOSU DF25A/25AR/30A/30AR

Bağlantı kablosu motor parçalarının ortak şase hattına sahip olması amacıyla kullanılan elektrik bağlantısıdır. Böylece parçaların, anotlar tarafından elektrolize karşı korunmasını sağlar. Bu kablo ve uçlarında hasar olup olmadığı düzenli olarak kontrol edilmelidir.

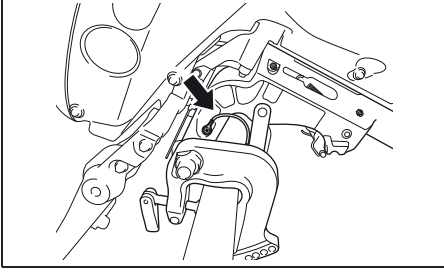

AKÜ

Akü elektrolit seviyesi daima MIN ve MAX seviye çizgileri arasında olmalıdır. Seviye MIN çizgisinin altına düşerse MAX çizgisine kadar SADECE DİSTİLE SU ekleyin.

⚠ UYARI

Akü elektroliti zehirli ve aşındırıcıdır ve ciddi yaralanmalara neden olabilir.

Göz, deri, kıyafet veya boyalı yüzeylere temasından kaçının. Akü asidinin belirtilenlerden herhangi birine temas etmesi durumunda, derhal bol miktarda suyla yıkayın. Asidin göz veya deri ile teması halinde derhal tıbbi yardım alın.

⚠ UYARI

Akü kontrolü veya bakımı yaparken dikkatli olmazsanız, patlamaya, yangına veya devre hasarına yol açabilecek kısa devreye neden olabilirsiniz.

Akü kontrolü veya bakımı yaparken negatif kabloyu (siyah) çıkarın. Metal bir aletin aynı zamanda motora ve akünün pozitif terminaline temas etmesine izin vermeyin.

⚠ UYARI

Akü kutup başları, terminalleri ve ilgili aksesuarları tehlikeli olabilecek kurşun ve kurşun bileşikleri içerir.

Kullandıktan sonra ellerinizi yıkayın.

BİLGİ

Akünün ilk servis işlemi tamamlandıktan sonra seyreltilmiş sülfürik asit eklerseniz aküye hasar verirsiniz.

Akünün ilk servis işlemi tamamlandıktan sonra ASLA seyreltilmiş sülfürik asit eklemeyin. Belirli bakım prosedürleri için akü üreticisinin talimatlarını uygulayın.

MOTOR YAĞI FİLTRESİ

Motor yağı filtresi periyodik olarak yetkili Suzuki Marine Bayiniz tarafından değiştirilmelidir. İlk 20 saat (1 ay) sonrasında motor yağı filtresini yenisiyle değiştirin.

Her 200 saatte bir (12 ayda bir) motor yağı filtresini yenisiyle değiştirin.

YAKIT FİLTRESİ

Yakıt filtresi periyodik olarak yetkili Suzuki Marine bayiniz tarafından incelenmelidir.

Düşük basınç yakıt filtresi

İlk 20 saat (1 ay) sonra düşük basınçlı yakıt filtresini inceleyin.

Her 100 saatte bir (12 ayda bir) düşük basınçlı yakıt filtresini inceleyin.

Her 400 saatte bir (2 yılda bir) düşük basınçlı yakıt filtresini yenisiyle değiştirin.

DÜŞÜK BASINÇ YAKIT POMPASI FİLTRESİ

Yakıt filtresi periyodik olarak yetkili Suzuki Marine bayiniz tarafından incelenmelidir.

Her 1000 saatte bir düşük basınçlı yakıt pompası filtresini yenisiyle değiştirin.

ZAMANLAMA KAYIŞI

Zamanlama kayışı periyodik olarak yetkili Suzuki Marine Bayiniz tarafından değiştirilmelidir.

Her 200 saatte bir (12 ayda bir) zamanlama kayışını inceleyin.

Her 400 saatte bir (4 yılda bir) zamanlama kayışını yenisiyle değiştirin.

SU KANALLARININ YIKANMASI

Çamurlu, hafif tuzlu veya tuzlu suda çalıştırdıktan sonra, su kanallarını ve motor yüzeyini temiz, tatlı suyla yıkamalısınız.

Su kanallarını bu şekilde yıkamadığınız takdirde, tuz motorun paslanmasına neden olarak ömrünü kısaltabilir. Su kanallarını aşağıdaki şekilde yıkayın.

MOTOR ÇALIŞIYOR – Dik konum –

Suzuki, su kanallarını bu yöntemi kullanarak yıkamanızı önerir.

Su kanallarını yıkamak için piyasadan temin edebileceğiniz bir su kanalı yıkama aparatına sahip olmanız gerekir.

⚠ UYARI

Egzoz gazları, renksiz ve kokusuz olduğundan tespit edilmesi güç zehirli karbon monoksit gazını içermektedir. Karbon monoksit gazının solunması ölüme veya ciddi yaralanmalara neden olabilir.

Motoru kapalı veya havalandırması yetersiz ortamlarda asla çalıştırmayın.

⚠ UYARI

Su kanallarını yıkarken uygun önlemlerin alınmaması tehlikeli olabilir.

Su kanallarını yıkarken daima aşağıdaki önlemleri alın:

- Vitesin “BOŞ” konumunda olduğundan emin olun. Viteye geçirilirse, pervane mili döner ve ciddi yaralanmalara neden olabilir.
- Motorun güvenli bir standı veya tekneye uygun şekilde kelepçelendiğinden emin olun ve yıkama tamamlanana kadar orada kalın.
- Çocukları ve evcil hayvanları alandan uzak tutun ve tüm hareketli parçalardan uzak durun.

BİLGİ

Soğutma sistemine su beslemeden motor çalıştırılırsa, 15 saniye gibi kısa bir süre içinde ciddi motor hasarı meydana gelebilir.

Soğutma sistemine su beslemeden motoru asla çalıştırmayın.

1. Motorun durdurulduğundan emin olun.
2. Pervaneyi çıkarın.
3. Su giriş deliklerini yıkama aparatındaki kauçuk kapaklar tarafından kapatılmasını sağlayacak şekilde yıkama aparatını 1 takın.

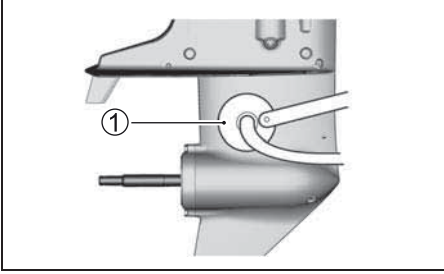

4. Yıkama aparatına bir bahçe hortumu bağlayın ve aparatındaki kauçuk kapaklar çevresinden bolca su taşmasını sağlayacak miktarda su akışı elde edecek şekilde suyu yeterli miktarda açın.
5. Vitesi "BOŞ" konuma alın. Motoru çalıştırın ve rölantide çalışmaya bırakın.
6. Gerekirse, kauçuk kapaklar çevresinden dışarıya sürekli bolca su akmasını sağlamak için su akışını ayarlayın.
7. Suyun birkaç dakika süreyle devridaim yapmasını bekleyin.
8. Motoru durdurun ve suyu kapatın.
9. Yıkama aparatını sökün.
10. Motor yüzeyini temizleyin ve motorun dış yüzeyine bir kat otomotiv cilası uygulayın.

MOTOR ÇALIŞMIYOR

– Dik konum –

1. Motorun durdurulduğundan emin olun.
2. Tapayı A yıkama portundan sökün.

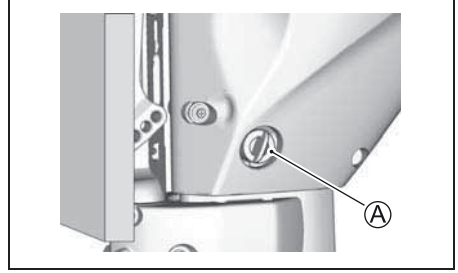

3. Yıkama portu dışına B uygun bir hortum rakoru kullanarak bahçe hortumunu takın. Dış B: 0,75 – 11,5 NHR (Bahçe hortumu uygulamaları için Amerikan standart hortum kaplini dişleri.)

NOT:

Yıkama noktası dışı B ile eşleşen hortum bağlantısı (yıkama ataşmanı) alet çantasında bulunur.

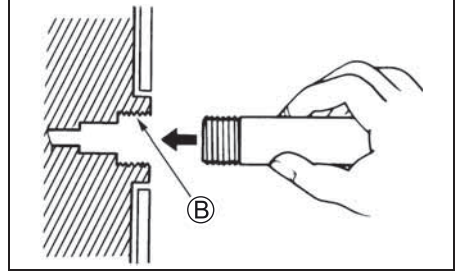

4. Suyu açın ve suyun kanallarda dolaşmasını sağlayın. Motoru yaklaşık beş dakika yıkayın.
5. Suyu kapatın.
6. Hortumu ve konektörü (kullanılmışsa) çıkarın, ardından tapayı yıkama portuna yeniden takın.
7. Motor tamamen boşalınca kadar motoru dik konumda bırakın.

MOTOR ÇALIŞMIYOR

– Tamamen yukarıda konumu –

1. Motoru tamamen yukarı kaldırılmış konumda tutun.
2. MOTOR ÇALIŞMIYOR – Dik konum – konusunda verilen talimatları uygulayın. MOTOR TAMAMEN YUKARI KALDIRILMIŞ KONUMDAYKEN ASLA MOTORU ÇALIŞTIRMAYIN.
3. Motor indirin ve tamamen boşalınca kadar motoru dik konumda bırakın.

SUYA BATMIŞ MOTOR

Kazara suya batmış bir motor, korozyonun önlenmesi için mümkün olan en kısa sürede elden geçirilmelidir. Motorun kazara suya batması durumunda aşağıdaki adımları izleyin:

1. Motoru mümkün olan en kısa sürede sudan çıkarın.
2. Tüm tuzu, çamuru ve yosun gibi yabancı maddeleri tamamen temizlemek için tatlı suyla iyice yıkayın.
3. Bujileri çıkarın. Volanı birkaç tur elle çevirerek silindirlerdeki suyu buji deliklerinden boşaltın.
4. Motor yağında su olup olmadığını kontrol edin. Su tespit edilirse, yağ tahliye tapasını çıkarın ve yağı boşaltın. Boşalttıktan sonra yağ tahliye tapasını sıkın.
5. Yakıt hattını ve filtreleri boşaltın.

UYARI

Benzin son derece yanıcı ve zehirli bir maddedir. Yangına sebep olabilir ve insan ve hayvan sağlığına zararlıdır.

Benzine alev ve kıvılcım yaklaştırmayın. Kirli yakıt uygun şekilde bertaraf edin.

6. Buji deliklerinden motora motor yağı dökün. Motor yağının motorun iç parçalarının yüzeylerine yayılmasını sağlamak için, çekmeli marş sistemini kullanarak motoru döndürün.

BİLGİ

Sürtünme veya dirençle karşılaştığınızda motoru döndürmeye devam ederseniz ciddi motor hasarı meydana gelebilir.

Motoru döndürürken sürtünme veya dirençle karşılaşırsanız, derhal durun ve sorunu bulup düzeltene kadar motoru çalıştırmayı denemeyin.

7. Motoru elden geçirmek için mümkün olan en kısa sürede yetkili Suzuki Marine Bayinize götürün.

BİLGİ

Yakıt beslemesi suyla kirlenmişse, motor hasarı meydana gelebilir.

Teknenin yakıt deposu dolum kapağı ve havalandırma deliği suya batmışsa, suyla kirlenmediğinden emin olmak için yakıt beslemesini inceleyin.

MUHAFAZA PROSEDÜRÜ

MOTORUN MUHAFAZA EDİLMESİ

Motorunuzu uzun süre saklarken (örneğin, tekne kullanım sezonunun sonunda), motorunuzu yetkili Suzuki Marine Bayisine götürmeniz önerilir. Bununla birlikte, motoru kendiniz hazırlamayı seçerseniz, aşağıda özetlenen işlemleri uygulayın:

1. Dişli yağını DİŞLİ YAĞI bölümünde belirtildiği gibi değiştirin.
2. Motor yağını MOTOR YAĞI bölümünde belirtildiği gibi değiştirin.
3. Stabilizatör kutusundaki talimatlara göre yakıt deposuna yakıt stabilizatörü ekleyin.
4. Motordaki su kanallarını iyice yıkayın. SU KANALLARININ YIKANMASI bölümüne bakın.
5. Su akışı sağlayın ve stabilizatörü motora yaymak için motoru beş dakika boyunca yaklaşık 1500 devirde boş viteste çalıştırın.
6. Motoru durdurun. Sonra suyu kapatın ve yıkama aparatını çıkarın.
7. Belirtilen diğer tüm parçaları yağlayın. YAĞ-LAMA bölümüne bakın.
8. Motorun dışını temiz suyla yıkayın. Yıkanıldıktan sonra motor üzerinde kalan su kuru bir bezle silinmelidir. Yüksek basınçlı yıkama sadece dış kısmı yıkamak için kullanılmalıdır. Yüksek basınçlı yıkama makinesinin nozülü motordan oldukça uzakta tutulmalıdır.
9. Motorun dış yüzeyine bir kat otomotiv cilası uygulayın. Boya hasarı varsa, cilalamadan önce rötuş boyası uygulayın.
10. Motoru kuru, iyi havalandırılmış bir alanda dik konumda saklayın.

⚠ UYARI

Motor çalışırken motor üzerinde yaralanmanıza neden olabilecek hareketli parçalar bulunur.

Yaralanmayı önlemek amacıyla motor çalışırken ellerinizi, saçlarınızı ve elbiselerinizi motordan uzak tutun.

BİLGİ

Soğutma sistemine su beslemeden motor çalıştırılırsa, 15 saniye gibi kısa bir süre içinde ciddi motor hasarı meydana gelebilir.

Soğutma sistemine su beslemeden motoru asla çalıştırmayın.

BİLGİ

Boyalı yüzeylere sıçrayan yakıt temizlenmezse yüzeyde iz kalabilir veya renk solması oluşabilir.

Sıçrayan benzin derhal yumuşak bir bezle silinmelidir.

AKÜNÜN SAKLANMASI ELEKTRİKLİ MARŞ BULUNAN MODELLER

1. Dıştan takma motor bir ay veya daha uzun bir süreyle kullanılmıyacaksa, aküyü çıkarın ve serin ve karanlık bir yerde muhafazaya alın. Tekrar kullanmadan önce aküyü tam olarak şarj edin.
2. Akü uzun süre boyunca muhafazaya alındığında, akü elektrolitinin özgül ağırlığını en geç ayda bir kontrol edin ve değer düşmüşse aküyü şarj edin.

⚠ UYARI

Aküyü şarj ederken uygun önemlerin alınmaması tehlikeli olabilir. Akü, kolayca tutuşabilecek zehirli buhar üretir. Akü elektroliti zehirli ve aşındırıcıdır ve ciddi yaralanmalara neden olabilir.

- Sigara içmeyin ve açık alev ve kıvılcımdan uzak tutun.
- Akü şarj edilirken kıvılcım oluşmaması için, şarj cihazını çalıştırmadan önce şarj cihazı kablolarını uygun terminallere bağlayın.
- Akü ile çalışırken çok dikkatli olun ve akü elektrolitine temas etmemeye özen gösterin.
- Uygun ekipmanlar (güvenlik gözlüğü, eldiven vb.) kullanın.

MUHAFAZADAN SONRA

Motoru depodan çıkarırken, çalışma koşullarına geri getirmek için aşağıdaki işlemleri uygulayın:

1. Bujileri temizleyin. Gerekirse değiştirin.
2. Dişli kutusu yağı seviyesini kontrol edin ve gerekirse DİŞLİ YAĞI bölümünde belirtilen talimatlara göre dişli yağı ekleyin.
3. YAĞLAMA bölümüne göre tüm hareketli parçaları yağlayın.
4. Motor yağı seviyesini kontrol edin.
5. Motoru temizleyin ve boyalı yüzeyleri cilalayın.
6. Tekrar kullanmadan önce aküyü tam olarak şarj edin.

SORUN GİDERME

Bu sorun giderme kılavuzu, yaygın şikayetlerin nedenini bulmanıza yardımcı olmak için sağlanmıştır.

BİLGİ

Sorunun doğru şekilde giderilmemesi dıştan takma motora zarar verebilir. Yanlış onarımlar veya ayarlamalar, sorun gidermenin aksine motora hasar verebilir. Bu tür hasarlar garanti kapsamında olmayabilir.

Bir sorunu düzeltmek için yapılacak doğru işlemden emin değilseniz, Suzuki Marine Bayi-nize danışın.

Çekmeli marş/marş motoru çalışmıyor:

- Vites BOŞ konumda değil.
- Sigorta atmış. (Elektrikli marş bulunan modeller).

Motor çalışmıyor (çalıştırması zor):

- Acil durdurma svici kilit plakası yerinde değil.
- Yakıt deposu boş.
- Yakıt hattı motora doğru bağlanmamış.
- Yakıt hortumu bükülmüş veya sıkışmış.
- Buji kirlenmiş.

Motor rölanti devri dengesiz veya motor durumu:

- Yakıt hortumu bükülmüş veya sıkışmış.
- Buji kirlenmiş.

Motor devri artmıyor (Motor gücü düşük):

- Motor aşırı yük altında çalışıyor.
- Uyarı/Arıza teşhis sistemi devrede.
- Pervane hasarlı.
- Pervane mevcut yüke göre uygun değil.

Motor aşırı titriyor:

- Motor bağlantı civataları veya kelepçe vidaları gevşek.
- Pervaneye yabancı cisim (yosun vb.) dolanmış.
- Pervane hasarlı.

Motor aşırı ısınıyor:

- Soğutma suyu girişleri tıkalı.
- Motor aşırı yük altında çalışıyor.
- Pervane mevcut yüke göre uygun değil.

SİGORTA

Elektrikli marş bulunan modeller

1. Motor kapağını çıkarın.
2. Sigorta kutusu kapağını açın ve sigortayı çıkarın.

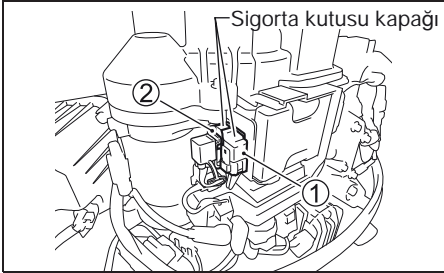

- 1 Ana sigorta: 30A (beyaz sigorta): Tüm elektrikli marş bulunan modeller
- 2 ECM sigortası: 10A (sarı sigorta): DF25AT/25AR/30AT/30AR

3. Sigortayı inceleyin ve gerekiyorsa değiştirin.

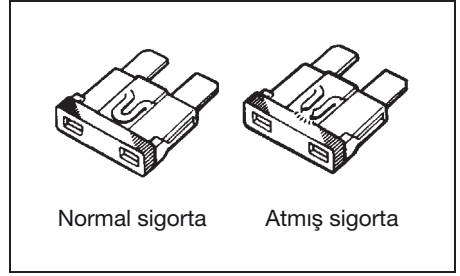

NOT:

Sigorta atmışsa sebebini araştırın ve arızayı gidirin.

Sigortanın atmasına neden olan arıza düzeltilmezse sigorta yeniden atabilir.

⚠ UYARI

Atmış sigortayı farklı bir amperaj değerine sahip sigortayla değiştirerseniz veya sigortayı alüminyum folyo veya tel ile tamir etmeye çalışırsanız elektrik sisteminde arızaya veya yangına neden olabilirsiniz.

Yanmış bir sigortayı aynı tip ve değere sahip yenisiyle değiştirin.

BİLGİ

Değiştirilen sigorta da kısa sürede atarsa elektrik sisteminde bir arıza söz konusu olabilir.

Yetkili Suzuki Marine Bayisine danışın.

TEKNİK DEĞERLER

Parça	DF25A	DF30A
Motor Tipi	4-Zamanlı	
Silindir sayısı	3	
Çap ve Strok	60,4 × 57,0 mm	
Motor Hacmi	490 cm ³	
Maksimum çıkış gücü	18,4kW (25PS)	22,1kW (30PS)
Tam Gaz Devir Aralığı	5000 – 6000 dev/dak	5300 – 6300 dev/dak
Ateşleme Sistemi	Dijital CDI	
Motor Yağlama	Trokoid pompa basınçlı yağlama	
Motor Yağı Kapasitesi	1,5 L	
Dişli Yağı Kapasitesi	0,33 L	
Buji	NGK MR6K-9	
Buji Tırnak Aralığı	0,8 – 0,9 mm	
Supap Boşluğu	EMME: 0,18 – 0,22 mm EGZOZ: 0,20 – 0,24 mm	
Yakıt Tipi	Alkol içermeyen kurşunsuz benzin	
Minimum benzin oktan değeri	91 oktan	

EC-YÖNETMELİĞİ İLE İLGİLİ BİLGİLER

(Avrupa ülkeleri için)

Ses Basınç Seviyesi

Yönetmelik	Ses basınç seviyesi sınırı
2013 / 53 / EU	72 dB (A)

Ses basınç seviyesi ISO 14509-1:2018 standartlarına göre ölçülmüştür.

Dümen kolunda sarsıntı seviyesi

EC Yönetmeliğine göre bu motorun yeke kolundaki toplam titreşim $2,5 \text{ m/s}^2$ değerinin altındadır. Titreşim değerleri ISO 5349-1986 standartlarına göre ölçülmüştür.

YAĞ DEĞİŞİMİ HATIRLATMA SİSTEMİ AKIŞ ÇİZELGESİ

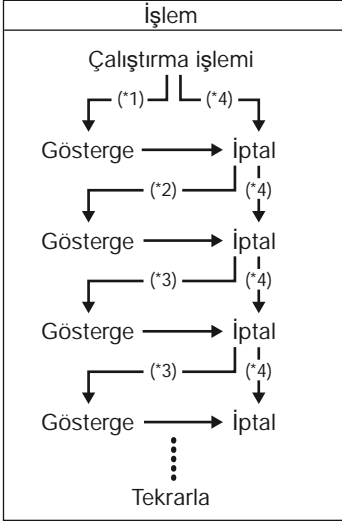

*1: İlk 20 saatlik çalışma sonrası

*2: 80 saatlik çalışma sonrası

*3: 100 saatlik çalışma sonrası

*4: Sistemin devreye girmesi öncesinde iptal işlemi gerçekleştirildiğinde

TÜKETİCİNİN SEÇİMLİK HAKLARI

- 1) Malın ayıplı olduğunun anlaşılması durumunda tüketici, 6502 sayılı Tüketicinin Korunması Hakkında Kanunun 11 inci maddesinde yer alan;
 - a- Satılanı geri vermeye hazır olduğunu bildirerek sözleşmeden dönme,
 - b- Satılanı alıkoyup ayıp oranında satış bedelinden indirim isteme,
 - c- Aşırı bir masraf gerektirmediği takdirde, bütün masrafları satıcıya aait olmak üzere satılanın ücretsiz onarılmasını isteme,
 - ç- İmkan varsa, satılanın ayıpsız bir misli ile değiştirilmesini isteme seçimli haklarından birini kullanabilir. Satıcı, tüketicinin tercih ettiği bu talebi yerine getirmekle yükümlüdür.
- 2) Ücretsiz onarım veya malın misli ile değiştirilmesi hakları üretici veya ithalatçıya karşı da kullanabilir. Bu fıkradaki hakların yerine getirilmesi konusunda satıcı, üretici ve ithalatçı müteselsilen sorumludur. Üretici veya ithalatçı, malın kendi tarafından piyasaya sürülmesinden sonra ayıbın doğduğunu ispat ettiği takdirde sorumlu tutulamaz.
- 3) Ücretsiz onarım veya malın ayıpsız misli ile değiştirilmesinin satıcı için orantısız güçlükleri beraberinde getirecek olması halinde tüketici, sözleşmeden dönme veya ayıp oranında bedelden indirim haklarından birini kullanabilir. Orantısızlığın tayininde malın ayıpsız değeri, ayıbın önemi ve diğer seçimli haklara başvurusunun tüketici açısından sorun teşkil edip etmeyeceği gibi hususlar dikkate alınır.
- 4) Ücretsiz onarım veya malın ayıpsız misli ile değiştirilmesi haklarından birinin seçilmesi durumunda bu talebin satıcıya, üreticiye veya ithalatçıya yöneltilmesinden itibaren azami otuz iş günü içinde yerine getirilmesi zorunludur. Ancak, bu Kanunun 58 inci maddesi uyarınca çıkarılan yönetmelik eki listede yer alan mallara ilişkin, tüketicinin ücretsiz onarım talebi, yönetmelikte belirlenen azami tamir süresi içinde yerine getirilir. Aksi hâle tüketici diğer seçimli haklarını kullanmakta serbesttir.
- 5) Tüketicinin sözleşmeden dönme veya ayıp oranında bedelden indirim hakkını seçtiği durumlarda, ödemiş olduğu bedelin tümü veya bedelden yapılan indirim tutarı derhâl tüketicie iade edilir.
- 6) Seçimli hakların kullanılması nedeniyle ortaya çıkan tüm masraflar, tüketicinin seçtiği hakkı yerine getiren tarafça karşılanır. Tüketici bu seçimli haklarından biri ile birlikte 11/1/2011 tarihli ve 6098 sayılı Türk Borçlar Kanunu hükümleri uyarınca tazminat da talep edebilir.
- 7) Tüketici, garantiden doğan haklarının kullanılması ile ilgili olarak çıkabilecek uyuşmazlıklarda yerleşim yerinin bulunduğu veya tüketici işleminin yapıldığı yerdeki Tüketici Hakem Heyetine veya Tüketici Mahkemesine başvurabilir.

Firma Kısa Adı	İl	İlçe	Telefon İş	Adres	FİRMA YETKİLİ	Telefon Cep
AVŞAR MARİN	Adana	Seyhan		Yeşiloba mah. Adana Oto Sanayi sitesi 46129. sok.No:7 SEYHAN	Ali Avşar	0535 818 91 33
TURPOMP	Adapazarı	Erenler	0264 241 33 62	Atatürk Sanayi Sitesi 1058 sok. No:6 /ERENLER	Ethem Tür	0532 216 54 15
AKDENİZ MARİN	Antalya	Kapılar	0242 221 13 25	Şafak Mah.Akdeniz San. Sitesi 5029 Sok. No:53 Antalya	Hasan Uçar	0532 474 33 90
AKDENİZ MOTOR	Antalya	Merkez	0242 3401166	Altınova Sinan Mah. Antalya cad. No: 124. KEPEZ	Hasan Akçaloğlu	0532 442 80 87
DENİZ YAT	Antalya	Alanya	0242 516 14 26	Alanya/Mersin Yolu Üzeri İshaklı Köyü Demirtaş Hal Mevkii No: 55	Biröl Menekşe	0532 611 02 06
KÜLAHLI MOTOR	Antalya	Alanya	0242 515 22 96	Sanayi Çarşısı Kocayusufl Caddesi A Blok No: 57 / Alanya	Hüseyin Demirel	0532 500 37 88
USLU DENİZCİLİK	Antalya	Manavgat	0242 746 71 63	Örnek Mah. Çevreyolu Üzeri No:3 / Manavgat	Bekir Uslu	0533 967 03 61
SAYGIN MARINE	Aydın	Kuşadası	0256 618 23 24	Bayraklıdede Mah.Seiçuk Blv.Kemer İş Merkezi No:18/D/Adakule Oteli Karşı Çaprazı)	Ihsan Sevinçlik	0549 325 01 12
ARSLAN DENİZ MOTORLARI	Balkesir	Edremit	0266 373 50 70	Hamidiye Mah. 558 Sok No : 52	Kadir Arslan	0532 731 30 81
ÖZKABAN	Balkesir	Bandırma	0266 713 42 39	17 Eylül mah. 816 sok.No 10 /A BANDIRMA-BALKESİR	Serkan Özkaban	0533 655 08 02
PANOMARİN	Balkesir	Ayvalık	0266 331 14 24	İzmet Altay Sanayi Sitesi 46/2 Ayvalık / Balıkesir	Uluğbey Dağtekin	0551 125 12 95
AHTAPOT	Bursa	Osmanгази	0224 249 12 94	M. Akif Mah. Trafo Cad. No:21/J/C	İdris Çöl	0535 862 28 24
YELEKLİ KARDEŞLER	Edirne	Keşan	0284 714 04 06	Aşağı Zafeniye Mah. Efes Bulvarı No: 76 / Keşan	Necmettin Yelekli	0535 218 60 14
VARLI MARİN	Hatay	Dörtöyl		Özerli Mah. M.Kemal Dudoğlu Bulvarı No:226/A /DÖRTÖYL	Fatih Varlı	0542 626 19 08
TUFAN MARİN	İstanbul	Tuzla	0216 447 1082	Evlilya Çelebi Mah.Pelikan Sok.Turla Gemi Yan Sanayi Sitesi D Blok No:8/19	Tufan Öztürkçil	0532 135 62 93
ALTAN MOTOR	İstanbul	Kartal	0216 306 23 19	Kartal Oto Sanayi Sitesi A/4 Blok No:26 Esetepe/Kartal- İstanbul	Tamer Altan	0552 306 23 19
İSTANBUL DENİZ MOTORLARI	İstanbul	BeYOğlu	0212 249 10 34	Piripaşa Mah. Dirlilik Sokak No:2/A - Hasköy	Fazlı Sezen	0532 636 10 34
KAPPA MARİN	İstanbul	Tuzla	0216 370 51 24	Evlilya Çelebi mah. Mevlana sok. No :5 TUZLA	Alper Ak	0532 508 91 13
KARDEŞLER MARİN	İstanbul	Kurmkapı	0212 517 22 05	Kürkçü Kuyusu Sok. No: 10	Ali Aşlan	0532 236 01 11
SİSAM MARİN	İstanbul	kadıköy	0216 574 58 44	Münir Nurettin Seiçuk cad. Kalamış Yat Limanı no : 17/2 Kadıköy	Önel Sisam	0532 321 21 14
ALSANCAK	İzmir	Güzelbahçe	0232 234 00 60	Abdullah Baydar cad. No:158 / GÜZELBAHÇE	Mehmet Gönül	0536 658 64 85
İZMİR MARİN	İzmir	Güzelbahçe	0232 234 35 40	Çelebi Mah. İstikbal Cad. No:126/B Güzelbahçe/İzmir	Latif Gören	0532 601 25 29
SEVKAN DENİZ ARAÇLARI	İzmir	Çeşme	0232 712 22 53	Turgut Özal Bulvarı No: 3/D Çeşme / İzmir	Ege Coşkuner	0533 608 17 48
ARTESA	Kıbrıs	Lefkoşa	0392 680 00 87	Dr. Fazlı Küçük Bulvarı Gönyeli	Murat Emre	0533 863 03 39
ANAMUR	Mersin	Anamur	0 549 347 20 87	Alpaslan Türkçe Bulvarı Sağlık Mah 70 / ANAMUR /MERSİN	Bülent Tıyyar	0324 862 20 80
METİN DENİZ MOTORLARI	Mersin	Merkez	0324 232 63 76	3 Ocak Mah. 5409 Sok.Levant Apt Altı No:20/A Akdeniz/Mersin	Metin Yılmaz	0532 346 89 08
ATAMARİN	Muğla	Fethiye	0252 612 40 78	Fethiye sanayi sitesi 254 sok. No 59	Murat Zorbaz	0542 25752581
BODRUM MARINE	Muğla	Bodrum	0252 358 70 91	Ortakent, Turgut Reis Yolu Kıpa Kavaşağı.No:27	Mehmet Erkan Yenigün	0543 399 26 23
ÖZ İŞ MARİN	Muğla	Marmaris	0252 419 00 77	Sanayi Sitesi B Blok No:6	Azmi Önel	0533 7364331
YELKEN DENİZCİLİK	Muğla	Fethiye	0252 645 27 46	Hürriyet Mah. Çevre Yolu Üzeri Cad. Bp İstasyon Karşısı No:1 D:1 P.K.:48310 - Göcek	Nurullah Yüresiz	0537 314 67 85
ENMA MARİNE	Muğla	Marmaris	0252 413 66 84	Beldibi Mah.284. Sokak No:6 Marmaris	N.Enis Eralp	
SAMMARİN	Samsun	Merkez	0532 691 17 22	Şabanoğlu Mah. 69. Sok.No:5/A Tekkeköy/Samsun	Mustafa Pehlivan	0532 691 17 22
ÖZGÜR MARİN	Trabzon	Merkez	0462 325 55 91	Sanayi Mah.Marangoz Sok. No:3 Trabzon	Murat Özgür	0542 408 61 62

Güncel Yetkili Servis Listemiz www.suzuki.com.tr Adresinde Bulunmaktadır.

Tüm yetkili servis istasyonu bilgileri Bakanlık tarafından oluşturulan Servis Bilgi Sisteminde yer almaktadır.



İMALATÇI FİRMA:

SUZUKI MOTOR CORPORATION
300 TAKATSUKA, HAMAMATSU, JAPAN
www.globalsuzuki.com
+81-53-440 23 00

İTHALATÇI FİRMA:

SUZUKİ MOTORLU ARAÇLAR PAZARLAMA A.Ş.
ACIBADEM MAHALLESİ ALİ DEDE SOKAK NO:4
34718 KADIKÖY/İSTANBUL - TÜRKİYE
www.suzuki.com.tr / info@suzuki.com.tr
+90 850 266 07 95

BU ÜRÜNÜN KULLANIM ÖMRÜ 10 YIL'DIR.



Deniz Motorları Garanti ve Bakım Kayıt Kitapçığı



Way of Life!

GARANTİ KAYIT FORMU

MODEL / YILI

MODEL ADI

MOTOR SERİ/ÜRETİM NO

GARANTİ BAŞLAMA
TARİHİ

G	G	A	A	Y	Y

MÜŞTERİ BİLGİLERİ

ADI SOYADI:

ADRESİ:

İLÇE VE İL ADI:

Tel No:

e-posta

YETKİLİ SATICI KAŞESİ

YETKİLİ SATICI KODU:

MÜŞTERİ İMZASI

YETKİLİ SATICI İMZASI

GARANTİ SÜRESİ BİTİŞ TARİHİ

SUZUKI GARANTİSİNDEN NASIL FAYDALANACAKSINIZ

Garanti süresi içinde bir sorun ile karşılaşırsanız, motorunuzu gerekli incelemenin yapılması için Yetkili Suzuki Servisine götürmelisiniz. Motorunuzu aldığınız Yetkili Satıcı veya Servisi- nize götürmeniz tercih edilir, fakat mümkün değil ise tüm Suzuki Yetkili Servisleri size yardımcı olmaktan mutluluk duyacaktır.

Sorununuzu mümkün olduğunca dikkatlice ve kesin olarak açıklamanız çok önemlidir. Yetkili Servisiniz açıklamalarınıza göre, size gerekli onarımın Garanti kapsamı içinde yapılıp/ yapılmayacağını söyleyebilir ve gerekli düzenlemelere başlayabilir.

Bu garanti kitabı, deniz motorunuz ile ilgili teknik detayları, bakım geçmişini ve garantisüresi başlangıç ve bitiş tarihini gösterir. Yetkili Servise gidildiğinde motorla birlikte hazır bulundurulmalıdır.

SUZUKI SERVİS PLANI

Deniz Motorunuzun ilk bakımdan itibaren önerilen bakımlarının yapılması sizin sorumluluğunuzdadır. İlk Bakım rodaj (İlk 20 saatlik kullanım) sonrası gerekli olan ayarların yapılması Deniz Motorunuz için en önemli bakımdır. İlk Bakım ve sonraki tüm periyodik bakımlar için lütfen Yetkili Servisin uygun bakım kutusunu kaşelediğinden emin olunuz.

KULLANMADAN ÖNCE

Kullanıcı El Kitabında Deniz Motorunuzu kullanmadan önce kontrol etmeniz gereken noktalar listelenmiştir.



DİKKAT kullanım öncesi motorunuzda yapacağınız ön kontrol esnasında bir sorun görürseniz, onarım için derhal Yetkili servisiniz ile bağlantı kurunuz, can güvenliğinizi tehlikeye sokmayınız.

Yetkili Servise bir sonraki gidişinizde açıklamak üzere, karşılaştığınız durumları not ediniz. Unutmayınız yaşadığınız sorunu ve oluştuğu koşulları Yetkili Servisimize anlatmanız sorunun teşhis edilmesine yardımcı olacaktır.

20 SAAT BAKIMI VE PERİYODİK BAKIM ARALIĞI

20 saatlik ilk bakımdan sonra, yeni motorunuz “rodajdan çıkmış” ve mekanik parçaları birbirine “alışmış” olacaktır. Tüm sistemler gözden geçirilmeli ve gereken ayarlamalar yapılmalıdır.

Kullanıcı el kitabının kontrol ve bakım bölümünde verilen tavsiyelere uyarak **senede bir kez** veya **her 100 saatlik kullanımdan sonra (hangisi önce dolarsa)**, motorunuzu servisimize kontrol ettirin ve bakımını yaptırın.

Garantinin geçerli olabilmesi için müşterinin bu kurallara uyması gereklidir.

MOTOR SAHİBİNİN BAKIM SORUMLULUKLARI

Motor Sahipleri :

- a. Suzuki Kullanıcı El Kitabında belirtilen bakım ve incelemeleri garanti süresi dahilinde uzman bir servise yaptırmakla ve bu bakımların yapıldığını gösteren belgeleri saklamakla sorumludur.
- b. Garanti talebi veya periyodik bakım için, bu kitapçık sürekli olarak motor ile birlikte bulundurulmalıdır.
- c. Motor sahibi, Kullanıcı El Kitabında belirtildiği şekilde motorun uygun olarak kullanılmasından sorumludur.
- d. Motor sahibi, yaptırılan bakımlar ile ilgili (iş emri,fatura) tüm evrak ve kayıtları saklamakla sorumludur.

Garanti kitabı kaybolur veya zarar görürse ürünü satın aldığınız Suzuki yetkili satıcısına başvurunuz.

Deniz motoru, Kullanıcı El Kitabında belirtilen talimatlar dahilinde kullanılmış olmalıdır. Bakım ve onarım yine bu kitapçıkta tavsiye edilen şekilde gerçekleştirilmiş olmalıdır.

Ürün yanlış kullanılmamalı, modifiye edilmemeli ve yarış amaçlı kullanılmamalıdır.

GARANTİ ŞARTLARI

- 1) Garanti süresi, malın teslim tarihinden itibaren başlar ve **2 yıldır.**
- 2) Malın bütün parçaları dahil olmak üzere tamamı garanti kapsamındadır. (Ömürlü parçalar hariç)
- 3) Malın tamir süresi **20 iş gününü geçemez.** Bu süre, garanti süresi içerisinde mala ilişkin arızanın yetkili servis istasyonuna veya satıcıya bildiri tarihinde, garanti süresi dışında ise malın yetkili servis istasyonuna teslim tarihinden itibaren başlar.
- 4) Malın garanti süresi içerisinde yetkili servis istasyonuna veya satıcıya tesliminden itibaren arızasının **10 iş günü** içerisinde giderilememesi halinde, üretici veya ithalatçının; malın tamiri tamamlanıncaya kadar, benzer özelliklere sahip başka bir malı tüketicinin kullanımına tahsis etmek zorundadır.
- 5) Malın garanti süresi içerisinde arızalanması durumunda, tamirde geçen süre garanti süresine eklenir.
- 6) Malın ayıplı olduğunun anlaşılması durumunda tüketici, 6502 sayılı Tüketicinin Korunması Hakkında Kanununun 11 inci maddesinde yer alan;
 - a-Satılanı geri vermeye hazır olduğunu bildirerek sözleşmeden dönme,
 - b-Satılanı alıkoyup ayıp oranında satış bedelinden indirim isteme,
 - c-Aşırı bir masraf gerektirmediği takdirde, bütün masrafları satıcıya ait olmak üzere satılanın ücretsiz onarılmasını isteme,
 - ç- İmkan varsa, satılanın ayıpsız bir misli ile değiştirilmesini isteme seçimlik haklarından birini kullanabilir. Satıcı, tüketicinin tercih ettiği bu talebi yerine getirmekle yükümlüdür.

- 7) Ücretsiz onarım veya malın misli ile değiştirilmesi hakları üretici veya ithalatçıya karşı da kullanılabilir. Bu fıkradaki hakların yerine getirilmesi konusunda satıcı, üretici ve ithalatçı müteselsilen sorumludur. Üretici veya ithalatçı, malın kendi tarafından piyasaya sürülmesinden sonra ayıbın doğduğunu ispat ettiği takdirde sorumlu tutulamaz
- 8) Ücretsiz onarım veya malın ayıpsız misli ile değiştirilmesinin satıcı için orantısız güçlükleri beraberinde getirecek olması halinde tüketici, sözleşmeden dönme veya ayıp oranında bedelden indirim haklarından birini kullanabilir. Orantısızlığın tayininde malın ayıpsız değeri, ayıbın önemi ve diğer seçimlik haklara başvurmasının tüketici açısından sorun teşkil edip etmeyeceği gibi hususlar dikkate alınır.
- 9) Ücretsiz onarım veya malın ayıpsız misli ile değiştirilmesi haklarından birinin seçilmesi durumunda bu talebin satıcıya, üreticiye veya ithalatçıya yöneltilmesinden itibaren azami otuz iş günü içinde yerine getirilmesi zorunludur. Ancak, bu Kanunun 58 inci maddesi uyarınca çıkarılan yönetmelik eki listede yer alan mallara ilişkin, tüketicinin ücretsiz onarım talebi, yönetmelikte belirlenen azami tamir süresi içinde yerine getirilir. Aksi hâlde tüketici diğer seçimlik haklarını kullanmakta serbesttir.
- 10) Tüketicinin sözleşmeden dönme veya ayıp oranında bedelden indirim hakkını seçtiği durumlarda, ödemiş olduğu bedelin tümü veya bedelden yapılan indirim tutarı derhâl tüketiciye iade edilir.
- 11) Seçimlik hakların kullanılması nedeniyle ortaya çıkan tüm masraflar, tüketicinin seçtiği hakkı yerine getiren tarafça karşılanır. Tüketici bu seçimlik haklarından biri ile birlikte 11/1/2011 tarihli ve 6098 sayılı Türk Borçlar Kanunu hükümleri uyarınca tazminat da talep edebilir.

- 12) Malın kullanma klavuzunda yer alan hususlara aykırı kullanılmasından kaynaklanan arızalar garanti kapsamı dışındadır.
- 13) Tüketici, garantiden doğan haklarının kullanılması ile ilgili olarak çıkabilecek uyuşmazlıklarda yerleşim yerinin bulunduğu veya tüketici işleminin yapıldığı yerdeki **Tüketici Hakem Heyetine** veya **Tüketici Mahkemesine** başvurabilir.
- 14) Satıcı tarafından bu **Garanti Belgesinin** verilmemesi durumunda, tüketici **Gümrük ve Ticaret Bakanlığı Tüketicinin Korunması ve Piyasa Gözetimi Genel Müdürlüğüne** başvurabilir.
- 15) Garanti belgesi örneğinde yer alan hükümler, sadece taraflardan birinin tüketici olduğu satışlar için geçerlidir.
- 16) Ayrıca Motorun periyodik bakımlarını zamanında yaptırmak kaydıyla “ aşağıda tanımlanan ömürlü parçalar hariç “ **3. yıl** içerisinde oluşacak fabrikasyon hatalara karşı Onarım Garantisi bulunmaktadır.
1. Pervane
 2. Devirdaim pompa lastiği
 3. Termostat
 4. Trim, kuyruk ve blok anodu
 5. Gaz, vites ve dümen telleri
 6. Dümen kutusu ve simidi

Garanti Kapsamına Girmeyen Parçalar:

Aşağıda adı geçen parçalarda gerçekten bir imalat veya montaj hatası var ise, konunun garanti kapsamında değerlendirilmesi için Yetkili Suzuki Servisinin teknik raporu gereklidir.

Bujiler, Yağ, Hava, Benzin Filtreleri, Gaz, Akü, Zincirler, Kayışlar ve rutin olarak değişmesi veya fonksiyonu nedeniyle rutin olarak bakım görmesi ve ayarlanması gereken parçalar, garanti kapsam dışında olan sarf parçalardır.

Garanti konusu Suzuki Motorlu Araçlar Pazarlama A.Ş. Satış Sonrası Hizmetler Birimi tarafından onaylandıktan sonra işleme alınır. Ancak, tüketiciler herhangi bir ihtilaf durumunda sorunun çözümüne ilişkin olarak tüketici sorunları hakem heyetine başvuruda bulunabilirler.

Garanti şu hallerde geçersiz kalır;

- a) Hatalı kullanım, amaç dışı kullanım ve yarışlara katılmak.
- b) Suzuk tarafından önerilmeyen değişiklik ya da modifikasyonların yapılması.
- c) Orjinal olmayan yedek parça kullanılması durumunda ortaya çıkacak arızalar.
- d) Motorunuz üzerindeki parçaların kullanıcı veya yetkisiz kişiler tarafından, onarım kataloğuna uygun olmayacak şekilde sökülmesi nedeniyle ortaya çıkan arızalar.

Peryodik Bakımlar

Motorunuzun kullanıcı el kitabında belirtilen üretici firma tarafından belirlenen zamanlarda periyodik bakımların yapılması zorunludur. Bu kitapçığın arka sayfalarında bulunan servis ve bakım kartlarının yetkili servis tarafından doldurulup onaylanması kullanıcının sorumluluğudur.

Kullanılan Parçalar

Garanti kapsamında yapılan tüm onarım işlemlerinde sadece orjinal Suzuki Yedek Parçaları kullanılmalıdır. Bu şekilde değişen parçalarda garanti süresi içinde değerlendirilecektir.

Değişen Parçalar

Garanti kapsamında değişen parçalar Suzuki Motorlu Araçlar Pazarlama A.Ş.'nin malı olurlar.

Arıza Halinde

Kullanıcı arıza durumunda motorunu en yakın Suzuki Yetkili Servisine bildirmek ve sorunun doğru olarak belirlenmesi için yeterli açıklamayı yapmak zorundadır.

SERVİS VE BAKIM KAYIT FORMU

İLK BAKIM (1 Ay veya 20 Saat)

Deniz Motoru ilk bakımının planlanan zamanda yapılması Yetkili Servisinize yeni parçaların birbirine alışması sonrasında gereken ayarların yapılmasının sağlanması nedeniyle çok önemlidir.

İlk bakım zamanı için Deniz Motoru kullanıcı el kitabının daki bakım tablosunu dikkate alınız.

İlk bakım	
	
Periyod	Tarih

SERVİS VE BAKIM KAYIT FORMU

İkinci bakım	
YETKİLİ SERVİS KAŞESİ	
Periyod	Tarih

Üçüncü bakım	
YETKİLİ SERVİS KAŞESİ	
Periyod	Tarih

Dördüncü bakım	
YETKİLİ SERVİS KAŞESİ	
Periyod	Tarih

Beşinci bakım	
YETKİLİ SERVİS KAŞESİ	
Periyod	Tarih

SERVİS VE BAKIM KAYIT FORMU

Altrncı bakım	
Periyod	

Yedinci bakım	
Periyod	

Sekizinci bakım	
Periyod	

Dokuzuncu bakım	
Periyod	

**2013/53/EU Yönetmeliği gereklilikleri uyarınca,
Gezi Teknelerinde Kullanılan Deniz Motorları için Uygunluk Beyanı
(Tümleşik egzozu bulunan deniz motorları veya dıştan takma motorların imalatçısı tarafından doldurulacaktır)**

Motor imalatçısının adı: Suzuki Motor Corporation (SUZUKI)

Adresi: 300 Takatsuka-cho, Minami-ku, Hamamatsu-shi, Shizuoka-ken, Japonya; Posta Kodu: 432-8611

Yetkili Temsilcinin Adı: Suzuki Motor Corporation European Liason Office - Marine

Adresi: Minervastraat 16. 1920 Zaventem, Belgium

Posta kodu : 1930

Egzoz emisyonu değerlendirilmesi için Onaylanmış Kuruluş: Dutch Certification Institute

Adresi: Nipkkowweg 9 Postbus 65. 8500 AB Joure , Hollanda

Posta Kodu: 65 _Yetkili Kurum Numarası: 0613

Gürültü emisyonu değerlendirilmesi için Onaylanmış Kuruluş: Dutch Certification Institute

Adresi: Nipkkowweg 9 Postbus 65. 8500 AB Joure , Hollanda

Posta Kodu: 65 _Yetkili Kurum Numarası: 0613

Egzoz emisyonları için kullanılan uygunluk değerlendirme modülü: B+C/C1 B+D B+E B+F G H

Veya motor tip onayı

Yönetmelik 97/68/EC EC Yönetmelik Numarası : 595/2009

Gürültü emisyonları için kullanılan uygunluk değerlendirme modülü: A A1 G H

Uygulanan diğer Toplum Yönetmelikleri: Makine Yönetmeliği (2006/42/EC), Elektromanyetik Uygunluk (EMC) Yönetmeliği 2014/30/EU; EN EN55012:2007/A1:2009 ve EN 61000-6-1:2007 standartları kullanılarak,

MOTOR(LAR)IN VE BAŞLICA GEREKSİNİMLERİN AÇIKLAMALARI

Motor Tipi:

Yakıt Tipi:

Yanma Çevrimi:

Dıştan takmalı motor

Benzin

4 zamanlı

BU UYGUNLUK BEYANINDA KAPSANAN MOTOR(LAR)IN TANIMLANMASI

Motor modelinin veya motor ailesinin adı:	Eşsiz motor tanımlama numarası(numaraları) veya motor ailesi kodu(kodları)	EC Tipi Egzoz inceleme sertifikası veya tip onayı sertifika numarası	EC Tipi Gürültü inceleme sertifikası veya tip onayı sertifika numarası
DF25A	02504F	DCI-CE-2013/53/EU-1543*02	DCI-CE-2013/53/EU-1544*02
DF30A	03003F	DCI-CE-2013/53/EU-1543*02	DCI-CE-2013/53/EU-1544*02

Başlıca gereksinimler Yönetmeliğin Ek IB ve IC deki ilgili maddelere ilişkin referanslar	Harmonize Standartlar (Tam uygulama)	Harmonize Standartlar (Kısmi uygulama, teknik belgelere bakın)	Diğer referans belgeler 1 (Tam uygulama)	Diğer referans belgeler (Kısmi uygulama)	Diğer belgeler (Teknik belgelere bakın)	Lütfen harmonize satandartları (2) ve kullanılan diğer dökümanları detaylı bir şekilde, yayınlama tarihi ile birlikte belirtin (örneğin, EN ISO 8666-2002*)
	Her satırda sadece bir kutuyu işaretleyini					Tüm satırlardaki işaretlenen kutuların sağ tarafı doldurulmalıdır
Ek 1.B – Egzoz Emisyonları						
Motor tanımlaması Ek 1.B1	<input checked="" type="checkbox"/>	<input type="checkbox"/>	<input type="checkbox"/>	<input type="checkbox"/>	<input type="checkbox"/>	2013 / 53 /EU
Egzoz emisyon gereksinimleri Ek 1 B2	<input checked="" type="checkbox"/>	<input type="checkbox"/>	<input type="checkbox"/>	<input type="checkbox"/>	<input type="checkbox"/>	EN ISO 18854: 2015
Dayanıklılık Ek 1 B3	<input checked="" type="checkbox"/>	<input type="checkbox"/>	<input type="checkbox"/>	<input type="checkbox"/>	<input type="checkbox"/>	2013 / 53 /EU
Kullanım kılavuzu Ek 1 B4	<input checked="" type="checkbox"/>	<input type="checkbox"/>	<input type="checkbox"/>	<input type="checkbox"/>	<input type="checkbox"/>	2013 / 53 /EU
Ek 1.C – Gürültü Emisyonları						
Gürültü emisyonu seviyeleri Ek 1 C1	<input checked="" type="checkbox"/>	<input type="checkbox"/>	<input type="checkbox"/>	<input type="checkbox"/>	<input type="checkbox"/>	EN ISO 14509-1: 2008
Kullanım kılavuzu Ek 1 C2	<input checked="" type="checkbox"/>	<input type="checkbox"/>	<input type="checkbox"/>	<input type="checkbox"/>	<input type="checkbox"/>	2013 / 53 /EU
Dayanıklılık Ek 1 C3	<input checked="" type="checkbox"/>	<input type="checkbox"/>	<input type="checkbox"/>	<input type="checkbox"/>	<input type="checkbox"/>	2013 / 53 /EU

1 Harmonize olmayan standartlar, kurallar, kanunlar ve klavuzlar

2 EU resmi yayınlarında yayınlanan standartlar

Bu uygunluk beyanı imalatçının yegane sorumluluğu altında verilmiştir. Yukarıda belirtilen motor(lar)ın yürürlükteki 2013 / 53 /EU yönetmeliğinin Ek.1 madde 4(1) maddesindeki tüm başlıca gereksinimleri belirtildiği şekilde karşıladığını ve yukarıda belirtilen EC tip inceleme veya tip onay sertifika(lar)ında belirtilen tip(ler) ile uygun olduğunu, motor imalatçısının namına beyan ederim.

Adı / görevi: Shuichi Mishima / Dıştan Takmalı Motorlar Mühendislik Departmanı Genel Müdürü

(motor imalatçısı adına imza atmaya yetkili kişinin tanımı)

İmza ve unvan:



Tarih ve verildiği yer: (01/10/2018), Hamamatsu, Japonya (veya eşdeğer bir işaret)

Declaration of Conformity for Recreational Craft Propulsion Engines (outboard engines and stern drive engines with integral exhaust) with the requirements of Directive 2013/53/EU (To be completed by manufacturer or, if mandated, authorized representative)

Name of engine manufacturer: Suzuki Motor Corporation (SUZUKI)
 Address: 300 Takatsuka-cho, Minami-ku, Hamamatsu-shi, Shizuoka-ken, Japan Post Code: 432-8611
 Name of Authorized Representative (if applicable): Suzuki Motor Corporation European Liaison Office - Marine
 Address: Minervastraat 16, 1930 Zaventem, Belgium
 Post Code: 1930

Name of Notified Body for **exhaust emission assessment**: Dutch Certification Institute
 Address: Nipkkowweg 9 8501 XH Joure, Netherlands

Post Code: 65 Notified Body Number: 613

Name of Notified Body for **noise emission assessment**: Dutch Certification Institute

Address: Nipkkowweg 9 8501 XH Joure, Netherlands

Post Code: 65 Notified Body Number: 613

Conformity assessment module used for exhaust emissions: **B+C/C1** **B+D** **B+E** **B+F** **G** **H**
 or engine type-approved according to: Directive 97/68/EC EC Regulation No 595/2009

Conformity assessment module used for noise emissions: **A** **A1** **G** **H**

Other Community Directives applied: Machinery Directive (2006/42/EC), Electromagnetic Compatibility (EMC) Directive 2014/30/EU
 using the following standard: EN 55012:2007/A1:2009 and EN 61000-6-1:2007

DESCRIPTION OF ENGINE TYPE(S)

Propulsion Type: Outboard engine Fuel Type: Petrol Combustion cycle: 4 stroke

IDENTIFICATION OF ENGINE(S) COVERED BY THIS DECLARATION OF CONFORMITY

Name of engine model or engine family:	Unique engine identification number(s) or engine family code(s)	EC Type-examination certificate (Exhaust emission)	EC Type-examination certificate (Noise emission)
DF25A	02504F	DCI-CE-2013/53/EU-1543*02	DCI-CE-2013/53/EU-1544*02
DF30A	03003F	DCI-CE-2013/53/EU-1543*02	DCI-CE-2013/53/EU-1544*02

Essential requirements <i>(reference to relevant articles in Annex I.B & I.C of the Directive)</i>	Harmonized standards Full Application	Harmonized standards Partial application, see tech. file	Other reference documents 1 Full Application	Other reference documents Partial Application, see tech. file	Other proof of conformity See technical file	Specify the harmonized ² standards or other reference documents used <i>(with year of publication like "EN ISO 8666:2002")</i>
Annex I.B – Exhaust Emissions						
Propulsion Engine Identification (Annex I.B.1)						2013/53/EU
Exhaust Emission Requirements (Annex I.B.2)						EN ISO 18854:2015
Durability (Annex I.B.3)						2013/53/EU
Owner's manual (Annex I.B.4)						2013/53/EU
Annex I.C – Noise Emissions						
Noise Emissions Level (Annex I.C.1)						EN ISO 14509-1:2008
Owner's Manual (Annex I.C.2)						2013/53/EU
Durability (Annex I.C.3)						2013/53/EU

1 Such as non-harmonized standards, rules, regulations, guidelines, etc.

2 Standards published in EU Official Journal

This declaration of conformity is issued under the sole responsibility of the manufacturer. I declare on behalf of the manufacturer that the recreational craft mentioned above fulfils the requirements specified in Article 4 (1) and Annex I of Directive 2013/53/EU.

Name / function: Shuichi Mishima / General Manager of Outboard Motor Engineering Department

Signature and title:
(or an equivalent marking)



(Identification of the person empowered to sign on behalf of the engine manufacturer or his authorized representative)

Date and place of issue: (yy/mm/dd) 18/10/01, Hamamatsu, Japan

Firma Kısa Adı	İl	İlçe	Telefon İş	Adres	FİRMA YETKİLİ	Telefon Cep
AVŞAR MARİN	Adana	Seyhan		Yeşiloba mah. Adana Oto Sanayi sitesi 46129. sok.No:7 SEYHAN	Ali Avşar	0535 818 91 33
TURPOMP	Adapazarı	Erenler	0264 241 33 62	Atatürk Sanayi Sitesi 1058 sok. No:6 /ERENLER	Ethem Tür	0532 216 54 15
AKDENİZ MARİN	Antalya	Kapılar	0242 221 13 25	Şafak Mah.Akdeniz San. Sitesi 5029 Sok. No:53 Antalya	Hasan Uçar	0532 474 33 90
AKDENİZ MOTOR	Antalya	Merkez	0242 3401166	Altınova Sinan Mah. Antalya cad. No: 124. KEPEZ	Hasan Akçaloğlu	0532 442 80 87
DENİZ YAT	Antalya	Alanya	0242 516 14 26	Alanya/Mersin Yolu Üzeri İshaklı Köyü Demirtaş Hal Mevkii No: 55	Biröl Menekşe	0532 611 02 06
KÜLAHLI MOTOR	Antalya	Alanya	0242 515 22 96	Sanayi Çarşısı Kocayusufl Caddesi A Blok No: 57 / Alanya	Hüseyin Demirel	0532 500 37 88
USLU DENİZCİLİK	Antalya	Manavgat	0242 746 71 63	Örnek Mah. Çevreyolu Üzeri No:3 / Manavgat	Bekir Uslu	0533 967 03 61
SAYGIN MARINE	Aydın	Kuşadası	0256 618 23 24	Bayraklıdele Mah.Seuçuk Blv.Kemer İş Merkezi No:18/D/Adakule Oteli Karşı Çaprazı)	İhsan Sevinçlik	0549 325 01 12
ARSLAN DENİZ MOTORLARI	Balkesir	Edremit	0266 373 50 70	Hamidiye Mah. 558 Sok No : 52	Kadir Arslan	0532 731 30 81
ÖZKABAN	Balkesir	Bandırma	0266 713 42 39	17 Eylül mah. 816 sok.No 10 /A BANDIRMA-BALKESİR	Serkan Özkaban	0533 655 08 02
PANOMARİN	Balkesir	Ayvalık	0266 331 14 24	İzmet Altay Sanayi Sitesi 46/2 Ayvalık / Balıkesir	Uluğbey Dağtekin	0551 125 12 95
AHTAPOT	Bursa	Osmanгази	0224 249 12 94	M. Akif Mah. Trafo Cad. No:21/JC	İdris Çöl	0535 862 28 24
YELEKLİ KARDEŞLER	Edirne	Keşan	0284 714 04 06	Aşağı Zafeniye Mah. Efes Bulvarı No: 76 / Keşan	Necmettin Yelekli	0535 218 60 14
VARLI MARİN	Hatay	Dörtöyl		Özerli Mah. M.Kemal Dudaoğlu Bulvarı No:226/A /DÖRTÖYL	Fatih Varlı	0542 626 19 08
TUFAN MARİN	İstanbul	Tuzla	0216 447 1082	Evlilya Çelebi Mah.Pelikan Sok.Turla Gemi Yan Sanayi Sitesi D Blok No:8/19	Tufan Öztürkçil	0532 135 62 93
ALTAN MOTOR	İstanbul	Kartal	0216 306 23 19	Kartal Oto Sanayi Sitesi A/4 Blok No:26 Esetepe/Kartal- İstanbul	Tamer Altan	0552 306 23 19
İSTANBUL DENİZ MOTORLARI	İstanbul	BeYOğlu	0212 249 10 34	Piripaşa Mah. Dirlilik Sokak No:2/A - Hasköy	Fazlı Sezen	0532 636 10 34
KAPPA MARİN	İstanbul	Tuzla	0216 370 51 24	Evlilya Çelebi mah. Mevlana sok. No :5 TUZLA	Alper Ak	0532 508 91 13
KARDEŞLER MARİN	İstanbul	Kurmkapı	0212 517 22 05	Kürkçü Kuyusu Sok. No: 10	Ali Aşlan	0532 236 01 11
SİSAM MARİN	İstanbul	kadıköy	0216 574 58 44	Münir Nurettin Seuçuk cad. Kalamış Yat Limanı no : 17/2 Kadıköy	Önel Sisam	0532 321 21 14
ALSANCAK	İzmir	Güzelbahçe	0232 234 00 60	Abdullah Baydar cad. No:158 / GÜZELBAHÇE	Mehmet Gönül	0536 658 64 85
İZMİR MARİN	İzmir	Güzelbahçe	0232 234 35 40	Çelebi Mah. İstikbal Cad. No:126/B Güzelbahçe/İzmir	Latif Gören	0532 601 25 29
SEVKA DENİZ ARAÇLARI	İzmir	Çeşme	0232 712 22 53	Turgut Özal Bulvarı No: 3/D Çeşme / İzmir	Ege Coşkuner	0533 608 17 48
ARTESA	Kıbrıs	Lefkoşa	0392 680 00 87	Dr. Fazlı Küçük Bulvarı Gönelyeli	Murat Emre	0533 863 03 39
ANAMUR	Mersin	Anamur	0 549 347 20 87	Alpaslan Türkçe Bulvarı Sağlık Mah 70 / ANAMUR /MERSİN	Bülent Tıyyar	0324 862 20 80
METİN DENİZ MOTORLARI	Mersin	Merkez	0324 232 63 76	3 Ocak Mah. 5409 Sok.Levant Apt Altı No:20/A Akdeniz/Mersin	Metin Yılmaz	0532 346 89 08
ATAMARİN	Muğla	Fethiye	0252 612 40 78	Fethiye sanayi sitesi 254 sok. No 59	Murat Zorbaz	0542 25752581
BODRUM MARINE	Muğla	Bodrum	0252 358 70 91	Ortakent, Turgut Reis Yolu Kıpa Kavşağı.No:27	Mehmet Erkan Yenigün	0543 399 26 23
ÖZ İŞ MARİN	Muğla	Marmaris	0252 419 00 77	Sanayi Sitesi B Blok No:6	Azmi Önel	0533 7364331
YELKEN DENİZCİLİK	Muğla	Fethiye	0252 645 27 46	Hürriyet Mah. Çevre Yolu Üzeri Cad. Bp İstasyon Karşısı No:1 D:1 P.K.:48310 - Göcek	Nurullah Yüresiz	0537 314 67 85
ENMA MARİNE	Muğla	Marmaris	0252 413 66 84	Beldibi Mah.284. Sokak No:6 Marmaris	N.Enis Eralp	
SAMMARİN	Samsun	Merkez	0532 691 17 22	Şabanoğlu Mah. 69. Sok.No:5/A Tekkeköy/Samsun	Mustafa Pehlivan	0532 691 17 22
ÖZGÜR MARİN	Trabzon	Merkez	0462 325 55 91	Sanayi Mah.Marangoz Sok. No:3 Trabzon	Murat Özgür	0542 408 61 62

Güncel Yetkili Servis Listemiz www.suzuki.com.tr Adresinde Bulunmaktadır.

Tüm yetkili servis istasyonu bilgileri Bakanlık tarafından oluşturulan Servis Bilgi Sisteminde yer almaktadır.

GARANTİ BELGESİ

Üretici veya İthalatçı Firmasının:

Unvanı: SUZUKI MOTORLU ARAÇLAR
PAZARLAMAA.Ş.

Adresi: ACIBADEM MAHALLESİ. ALİ DEDE

SOKAK NO:4 34718 KADIKÖY / İSTANBUL

Telefonu: +90 850 266 07 95

Faks : +90 216 242 08 63

e-posta: info@suzuki.com.tr

Yetkilinin İmzası:

SUZUKI MOTORLU ARAÇLAR
PAZARLAMAA.Ş.

Acıbadem Mah. Ali Devedem Sok. No:4 Kadıköy / İST.

Tel: (0850) 266 07 95 / Fax: (0216) 242 08 63

Kadıköy / İstanbul Tic. Sic. No: 978427

Mersis No: 0784031637300013

Satıcı Firmasının:

Unvanı:

Adresi:

Telefonu:

Faks:

e-posta:

Fatura Tarih ve Sayısı:

Teslim Tarihi ve Yeri:

Yetkilinin İmzası:

Firmanın Kaşesi:

Malın

Cinsi:

Garanti Süresi: 2 Yıl

Markası:

Azami Tamir Süresi: 20 İş Günü

Modeli:

Bu Sayfadaki bilgiler eksiksiz olarak doldurulmalıdır.



İMALATÇI FİRMA:

SUN SELECTIONS CO. LTD.

Head Office and Factory;

No.2 Project Yangting Town

Wei Hai City (Shandong Province) China.

Tel. +86 - 631 - 5 36 3787

Fax +86 - 631 - 5 36 3797

E-mail sscl@sunselections.com.cn

İTHALATÇI FİRMA:

SUZUKİ MOTORLU ARAÇLAR PAZARLAMA A.Ş.

ACIBADEM MAHALLESİ ALİ DEDE SOKAK NO:4

34718 KADIKÖY/İSTANBUL - TÜRKİYE

www.suzuki.com.tr / info@suzuki.com.tr

+90 850 266 07 95

BU ÜRÜNÜN KULLANIM ÖMRÜ 10 YIL'DIR.



MART 2021